

Gürmi

BY TREVIDEA

Manuale d'uso

User manual

Mod.: ST91

Technical model: DHG-5QB

IT

EN

ES



Ferro da stiro a secco

Dry iron

ITA: INDICE

Simbologia.....	p. 2
Avvertenze di sicurezza.....	p. 3
Informazioni d'uso.....	p. 5
ST91.....	p. 6
Selezione del tipo di tessuto e della temperatura.....	p. 6
Pulizia.....	p. 7
Dopo la stiratura.....	p. 7
Caratteristiche tecniche.....	p. 7
Trattamento dei rifiuti delle apparecchiature elettriche ed elettroniche.....	p. 17

ENG: INDEX

Symbols.....	p. 2
Safety instructions.....	p. 7
General information.....	p. 10
ST91.....	p. 10
Setting the temperature.....	p. 10
Cleaning.....	p. 11
Before storing.....	p. 11
Technical features.....	p. 11
Waste of electric and electronic equipment (WEEE Directive).....	p. 17

ESPAÑOL	p. 11
----------------------	-------

CLASSI DI PROTEZIONE / PROTECTION CLASSES

ATTENZIONE
RISCHIO DI SCOSSE ELETTRICHE
NON ESPORRE A PIOGGIA E UMIDITA'

WARNING
ELECTRIC SHOCK RISK
DO NOT EXPOSE TO RAIN OR MOISTURE



ATTENZIONE: NON APRITE L'APPARECCHIO. ALL'INTERNO NON VI SONO COMANDI MANIPOLABILI DALL'UTENTE NE' PARTI DI RICAMBIO. PER TUTTE LE OPERAZIONI DI SERVIZIO RIVOLGERSI AD UN CENTRO DI ASSISTENZA AUTORIZZATO.

Se l'apparecchio ha impresso i simboli sottostanti, significa che le caratteristiche tecniche sono corrispondenti al simbolo.



Questo simbolo segnala la presenza all'interno del prodotto di componenti operanti ad alta tensione; non apritelo in nessun caso.

This symbol warns the user that un-insulated dangerous voltage inside the system may cause an electrical shock. Do not open the case.



Questo simbolo indica che l'apparecchio appartiene alla **Classe I**: ciò significa che l'apparecchio ha una spina che comprende il polo di messa a terra e va usata esclusivamente su prese provviste di messa a terra.

Class I Appliance symbol. This means the appliance must have the chassis connected to electrical earth/ground by an earth conductor.



Attenzione: questo simbolo indica all'utente istruzioni importanti da leggere e da rispettare durante l'utilizzo del prodotto.

Caution: this symbol reminds the user to read carefully the important operations and maintenance instructions in this owner's guide.

AVVERTENZE DI SICUREZZA

Di seguito sono riportate importanti indicazioni riguardanti l'installazione, l'uso e la manutenzione; conservare con cura questo libretto per ogni ulteriore consultazione; utilizzare il prodotto solo nel modo indicato dal presente libretto di istruzioni; ogni altro uso è da considerare improprio e pericoloso; perciò il costruttore non può essere considerato responsabile nel caso in cui vi siano danni derivanti da usi impropri, erronei ed irragionevoli.

Prima dell'uso verificare l'integrità dell'apparecchio: in caso di dubbio non utilizzarlo e rivolgersi all'assistenza.

Non lasciare gli elementi dell'imballaggio (sacchetti in plastica, polistirolo espanso, chiodi, graffette, ecc.) alla portata dei bambini in quanto sono potenziali fonti di pericolo; inoltre, ricordiamo che questi, devono essere oggetto di raccolta differenziata.

Accertarsi che i dati di targa siano compatibili con quelli della rete elettrica; l'installazione deve essere effettuata in base alle istruzioni del costruttore considerando la potenza massima indicata in targa; un'errata installazione può causare danni a persone, animali o cose, per i quali il costruttore non può essere considerato responsabile.

Se fosse necessario l'uso di adattatori, prese multiple e prolunghie utilizzare quelli conformi alle vigenti norme di sicurezza; non superare i limiti di assorbimento indicati su adattatore e/o prolunghie, nonché quello di massima potenza marcato sull'adattatore multiplo.

Non lasciare l'apparecchio inutilmente inserito; meglio staccare la spina dalla rete di alimentazione quando l'apparecchio non viene utilizzato.

Scollegare sempre l'apparecchio dall'alimentazione se lasciato incustodito.

Le operazioni di pulizia devono essere effettuate dopo

aver staccato la spina.

Qualora l'apparecchio sia fuori uso e si sia deciso di non ripararlo, si raccomanda di renderlo inutilizzabile tagliando il cavo di alimentazione.

- Non avvicinare il cavo di alimentazione a oggetti taglienti o a superfici calde e non tirarlo per staccare la spina. Non lasciarlo penzolare dal piano di lavoro dove un bambino potrebbe afferrarlo. Non utilizzare il prodotto in caso di danni al cavo di alimentazione, alla spina o in caso di cortocircuiti; fare riparare il prodotto dal produttore o da un centro di assistenza autorizzato.

- Non esporre il prodotto a condizioni atmosferiche dannose come pioggia, umidità, gelo, ecc. Conservarlo in luoghi asciutti. Non maneggiare o toccare il prodotto con mani bagnate o a piedi nudi.

- Questo apparecchio può essere utilizzato da bambini dagli 8 anni in su e da persone con ridotte capacità fisiche, sensoriali o mentali o con mancanza di esperienza o conoscenza se a loro è stata assicurata un'adeguata sorveglianza oppure se hanno ricevuto istruzioni circa l'uso in sicurezza dell'apparecchio e compreso i rischi associati; le operazioni di pulizia e di manutenzione non devono essere effettuate da bambini a meno che non abbiano più di 8 anni e siano sorvegliati.

- I bambini non devono giocare con l'apparecchio.

- Tenere il prodotto ed il cavo di alimentazione fuori dalla portata dei bambini sotto 8 anni.

Se il cavo di alimentazione è danneggiato, o in caso di guasto e/o di cattivo funzionamento non manomettere l'apparecchio. L'eventuale riparazione deve essere effettuata dal costruttore o dal suo servizio assistenza tecnica o comunque da una persona con qualifica simile, in modo da prevenire ogni rischio. Il mancato rispetto di quanto sopra può compromettere la sicurezza

dell'apparecchio e far decadere i termini di garanzia.

ATTENZIONE: il prodotto ha una funzione riscaldante. Le superfici possono sviluppare alte temperature. Dato che la percezione della temperatura è diversa per ogni persona, utilizzare l'apparecchio con cautela. Toccare solo le superfici progettate per essere toccate.

- Questo apparecchio è progettato per uso domestico o applicazioni simili come: cucine per il personale in negozi, uffici o altri luoghi di lavoro, per i clienti in hotel, motel, bed & breakfast, residence o agriturismo.
- L'apparecchio non è progettato per essere usato attraverso timer esterni o telecomandi. Prima di ogni utilizzo svolgere il cavo di alimentazione.
- Non sottoporre il prodotto ad urti, potrebbero danneggiarlo. Utilizzare solo ricambi ed accessori originali e compatibili.
- Non utilizzare sotto o accanto a materiali infiammabili come le tende, fonti di calore, zone fredde e vapore.

INFORMAZIONI D'USO

Al primo utilizzo rimuovere la pellicola di protezione della piastra; a causa della presenza di un olio protettivo e di residui lasciati dalla pellicola la piastra può emettere fumo. Non preoccuparsi poiché dopo pochi utilizzi il fumo sparirà.

Quando non si utilizza il ferro da stiro riporlo sempre in posizione verticale. Mantenere il cavo elettrico libero da nodi e grovigli. Non avvolgere il cavo elettrico attorno al ferro da stiro, né prima né dopo l'uso.

Qualora si voglia effettuare una operazione di pulizia, seguire le istruzioni riportate nell'apposito paragrafo.

Non utilizzare il ferro da stiro come unità di riscaldamento.

Scollegare sempre la spina prima di effettuare operazioni di pulizia.

Selezionare sempre la temperatura più idonea al capo da stirare.

Il ferro deve essere utilizzato e lasciato a riposo su una superficie stabile.

Quando si ripone il ferro sul suo appoggiaferro, assicurarsi che la superficie su cui è collocato l'appoggiaferro sia stabile. Il ferro non deve essere usato se è stato fatto cadere, se vi sono segni di danni visibili, o se perde.

ATTENZIONE: La piastra del ferro da stiro diventa molto calda: attenzione a non scottarsi.

MOD. ST91



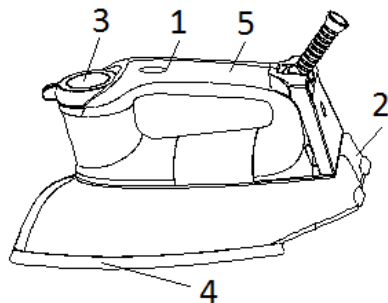

- (1) Spia di controllo della temperatura della piastra
- (2) Base di appoggio
- (3) Manopola regolazione temperatura
- (4) Piastra stirante
- (5) Manico



SELEZIONE TIPO DI TESSUTO E TEMPERATURA

Nella tabella riportata vengono fornite indicazioni sulla regolazione del termostato in base ai simboli internazionali riportati sulle etichette dei capi d'abbigliamento o in base al tipo di tessuto.

- Si consiglia di stirare prima i capi che richiedono una bassa temperatura e poi quelli a media ed alta temperatura. Questo farà risparmiare tempo poiché la piastra si riscalda più velocemente di quanto si raffreddi. Quando non si conosce la composizione del tessuto si consiglia di stirare una parte non visibile del capo, partendo dalla temperatura minima fino a trovare la temperatura più adatta.
- A volte il capo diventa lucido; in questo caso si consiglia di stirarlo sulla parte interna per non rovinarlo. Quando si stira alla temperatura (MAX) si consiglia di interporre un panno tra la piastra ed il tessuto.

ETICHETTA	TIPO DI TESSUTO	REGOLAZIONE TERMOSTATO
	sintetico	· Bassa temperatura
	seta - lana	·· Media temperatura
	cotone - lino	··· Alta temperatura
	Il tessuto non si può stirare	

Selezione della temperatura

- 1) Mettere il ferro da stiro in posizione verticale.
- 2) Connettere la spina alla presa elettrica.
- 3) Muovere il regolatore della temperatura (3) in accordo con i simboli illustrati in tabella di pagina 5. Il simbolo prescelto va allineato con il rilievo presente sul serbatoio. La luce di controllo della temperatura della piastra (1) indica che la piastra si sta scaldando. Attendere che la luce si spenga prima di stirare.

Attenzione: *Mentre si stira, la luce di controllo si accende periodicamente per indicare che la temperatura è mantenuta. Se si abbassa il termostato da alte a basse temperature non ricominciare a stirare finché la luce di controllo della temperatura non ricomincia ad accendersi in modo periodico.*

PULIZIA

Prima di pulire una parte del prodotto assicurarsi che la spina sia staccata dalla presa elettrica e che la piastra non scotti.

Qualsiasi residuo rimasto sulla piastra può essere rimosso usando un panno umido o un detergente liquido non abrasivo. Non grattare la piastra con spugne di ferro o oggetti metallici. Le parti plastiche possono essere pulite con un panno bagnato e poi asciugate con uno asciutto. Non immergere in acqua il prodotto.

DOPO LA STIRATURA

- Staccare a spina dalla presa elettrica e lasciare che la piastra si raffreddi.
- Avvolgere il cavo di alimentazione nel fondello posteriore.
- Lasciare il prodotto in posizione verticale.

CARATTERISTICHE TECNICHE

- Alimentazione: AC 230V~ 50 Hz.
- Potenza: 900W
- Peso: 1,67kg

ENGLISH: SAFETY INSTRUCTIONS

The following are important notes on the installation, use and maintenance; save this instruction manual for future reference; use the equipment only as specified in this guide; any other use is considered improper and dangerous; therefore, the manufacturer cannot be held responsible in the event of damages caused by improper, incorrect or unreasonable use.

Before use, ensure the equipment is undamaged; if in doubt, do not attempt to use it and contact the authorized service center; do not leave packing materials (i.e. plastic bags, polystyrene foam, nails, staples, etc.) within the reach of children as they are potential sources of danger; always remember that they must be separately collected.

Make sure that the rating information given on the technical label are compatible with those of the electricity grid; the installation must be performed according to the manufacturer's instructions considering the maximum power of the appliance as shown on the label; an incorrect installation may cause damage to people, animals or things, for which the manufacturer cannot be considered responsible thereof.

If it is necessary to use adapters, multiple sockets or electrical extensions, use only those that comply with current safety standards; in any case do not exceed the power consumption limits indicated on the electrical adapter and / or extensions, as well as the maximum power shown on multiple adaptor.

Do not leave the unit plugged; better to remove the plug from the mains when the device is not in use. Always disconnect from power supply if you leave it unattended.

Cleaning operations should be carried out after unplugging the unit.

If the unit is out of order and you do not want to fix it, it must be made inoperable by cutting power cord.

- Do not allow the power cord to get closer to sharp objects or in contact with hot surfaces; do not pull it to disconnect the plug.

- Do not use the appliance in the event of damage to the power cord, plug, or in case of short circuits; to repair the product only address an authorized service center.

- Do not handle or touch the appliance with wet hands or bare feet. Do not expose the appliance to harmful weather conditions such as rain, moisture, frost, etc.. Always store it in a dry place.

- This appliance can be used by children of 8 years and above and persons with reduced physical, sensory or mental capabilities or lack of experience and knowledge

if they received supervision or instruction concerning use of the appliance in a safe way and understand hazards involved; children shall not play with the appliance; cleaning and user maintenance shall not be made by children without supervision.

- Children must not play with the appliance.
- Keep the appliance and its cord out of reach of children less than 8 years.

If the power cord is damaged, or in case of failure and / or malfunction do not tamper with the unit. The reparation must be done by manufacturer or by service center authorized by the manufacturer in order to prevent any risk. Failure to comply with the above may compromise the unit safety and invalidate the warranty.

WARNING: This appliance includes heating function. Surfaces, other than functional surfaces may develop high temperatures. Since temperatures are perceived differently by different people, this device should be used with CAUTION. Hold the appliance exclusively to grip surfaces intended to be touched.

- This appliance is intended to be used in household and similar applications such as: staff kitchen areas in shops, offices and other working environments; by clients in hotels, motels and other residential type environments; farm houses, bed and breakfast type environments.
- The appliance is not intended to be operated by means of an external timer or separate remote-control system.
- Before every use, unroll the power cord.
- Use original spare parts and accessories only.
- Do not subject the product to strong impacts, serious damages may result.
- Do not use near or under flammable materials (like curtains), heat, cold spots and steam.

GENERAL INFORMATION

At first use, remove the protective film of the plate; due to the presence of a protective oil and residues left over from the film, the plate could emit some smoke. After few uses, the smoke will disappear.

When not in use, the iron must be stored upright. Keep the power cord free from knots and tangles, do not wrap the power cord around the iron, either before or after use.

The iron must be used and rested on a stable surface. Do not use the ironing system as a heating unit.

Always unplug the appliance before cleaning.

Always select the most suitable temperature according to the fabric to be ironed.

When placing the iron on its iron stand, make sure that the surface is stable.

Iron should not be used if dropped, if there are visible signs of damage, or if it loses water during operations.

CAUTION: iron plate gets hot during use, be careful not to touch it, serious risk of burns.

DESCRIPTION ST91

(1) Temperature control light

(2) Base

(3) Temperature control knob





(4) Iron plate

(5) Handle

TEMPERATURE SETTING

The following table provides a guideline on how to adjust the thermostat according to the international symbols printed on the clothing labels or according to the type of fabric.

- It is recommended ironing clothes that require low temperatures first and then medium and high temperatures. This operation allows to save time since the ironing plate heats faster than it cools down.

LABEL	FABRIC	TEMPERATURE
	Synthetic (Acrylic, nylon...)	• Low temperature
	silk – wool	•• Medium temperature
	cotton – linen	••• High temperature
	Do not iron	

- When you do not know the composition, it is recommended to iron a non-visible part of the it, starting from the lowest temperature to find the most suitable temperature.
- Sometimes clothing becomes shiny, in this case you need to iron it on the inside not to ruin it. When ironing at temperature (MAX), it is recommended to place a cloth between the ironing plate and the fabric.

Setting the temperature

- 1) Place the iron vertically. Plug the device to the electrical outlet.
- 2) Select the temperature regulator (3) according to the symbols shown on the previous page. The chosen symbol has to be aligned with the mark placed on the tank. The iron plate temperature control light (1) shows that the iron plate (4) is warming up. Wait until the light turns off to start ironing.

Caution: *While ironing, the control light lights up periodically indicating that the temperature is constant. If you lower the thermostat, do not start ironing until the iron temperature control light turns off.*



CLEANING

Before cleaning any part of the product, ensure that the unit is unplugged from the electrical outlet and the ironing plate isn't hot anymore.

Any leftovers on the ironing plate can be removed with a damp cloth or with a non-abrasive detergents. Do not scrape the ironing plate with iron sponge or metal objects.

The plastic parts can be cleaned with a damp cloth and neutral detergent, then wiped with a dry cloth.

Do not immerse the unit in water.

BEFORE STORING

- Unplug the system from the outlet.
- Allow the plate to cool down completely.
- Wrap the power cord in the back of the body.
- Leave the electric iron vertically.

TECHNICAL FEATURES

- Power supply: AC 230V~50 Hz.
- Power: 900W
- Weight: 1,67kg

ESPAÑOL: ADVERTENCIAS DE USO

A continuación se presentan importantes indicaciones sobre la instalación, el uso y el mantenimiento. Conservar con cuidado este manual para cualquier consulta posterior; utilizar el producto solo de la manera que indica este manual de instrucciones; cualquier otro uso se considera inadecuado y peligroso; por ello el fabricante no puede ser considerado responsable en caso de que se produzcan daños derivados de usos inadecuados, erróneos o irracionales.

Antes del uso asegurarse de la integridad del aparato; en

caso de duda no utilizarlo y dirigirse al personal de asistencia; no dejar los elementos del embalaje (bolsas de plástico, poliestireno expandido, clavos, grapas, etc.) al alcance de los niños ya que son fuentes potenciales de peligro; además, cabe recordar que los citados elementos deben ser objeto de una recogida selectiva.

Asegurarse de que los datos de la placa sean compatibles con los de la red eléctrica; la instalación se debe efectuar en función de las instrucciones del fabricante considerando la potencia del aparato indicada en la placa; una instalación errónea puede causar daños a personas, animales o cosas, por los cuales el fabricante no puede ser considerado responsable.

En caso de que sea necesario el uso de adaptadores, tomas múltiples o prolongaciones, utilizar solo las conformes a las normas de seguridad vigentes; en todo caso no superar nunca los límites de absorción indicados en el adaptador sencillo y/o en las prolongaciones, así como el de potencia máxima marcado en el adaptador múltiple.

No dejar el aparato conectado si no está en funcionamiento; conviene sacar la clavija de la red de alimentación cuando el aparato no se utilice.

Desconecte siempre la unidad de la fuente de alimentación si la deja desatendida

Las operaciones de limpieza deben efectuarse después de haber sacado la clavija.

En caso de que al aparato esté fuera de uso y se haya decidido no repararlo, se recomienda inutilizarlo cortando el cable de alimentación.

- No acercar el cable de alimentación a objetos cortantes o a superficies calientes y no tirar del mismo para sacar la clavija. No deje que cuelgue de la superficie de trabajo donde un niño pueda sostenerla. No utilizar el producto en caso de daños en el cable de alimentación, en la

- clavija o en caso de cortocircuitos; llevar a reparar el producto por parte de un centro de asistencia autorizado.
- No exponer el producto a condiciones atmosféricas adversas como lluvia, humedad, hielo, etc. Conservarlo en lugares secos. No manejar o tocar el producto con las manos húmedas o los pies descalzos.
 - Este aparato puede ser utilizado por niños a partir de 8 años y por personas con capacidades físicas, sensoriales o mentales reducidas o con falta de experiencia o conocimiento si a dichas personas se ha asegurado una supervisión adecuada o bien si han recibido instrucciones sobre el uso seguro del aparato; las operaciones de limpieza y de mantenimiento no deben ser efectuadas por niños a no ser que tengan más de 8 años y estén supervisados.
 - Los niños no deben jugar con el aparato.
 - Mantener el producto y el cable fuera del alcance de los niños menores de 8 años.

Si el cable de alimentación está dañado, o en caso de una falla y/o mal funcionamiento, no manipule el aparato. Cualquier reparación debe ser realizada por el fabricante o por su servicio de asistencia técnica o, en cualquier caso, por una persona con una calificación similar, a fin de evitar cualquier riesgo. El incumplimiento de lo anterior puede comprometer la seguridad del dispositivo e invalidar los términos de la garantía.

ATENCIÓN: el producto tiene una función de calentamiento. Las superficies pueden desarrollar altas temperaturas. La percepción de la temperatura es distinta para cada persona, utilizar el aparato con cautela. Tocar solo las superficies diseñadas para ser tocadas.

Este aparato está diseñado para uso doméstico o similares: cocinas para el personal de tiendas, oficinas u

otros centros de trabajo, para clientes de hoteles, moteles, hostales y similares.

El aparato no está diseñado para su uso a través de temporizadores externos o mandos a distancia.

Antes de cada uso, desenrolle el cable de alimentación.

Utilice únicamente piezas de repuesto y accesorios originales. No someta el producto a impactos fuertes se producirán daños serios.

Mantenga la unidad lejos de materiales inflamables, calor, puntos fríos y vapor.

INFORMACIÓN DE USO

Al primer uso quitar la película de protección de la placa; a causa de la presencia de un aceite protector y de residuos dejados por la película, la placa puede emitir humo. No hay que preocuparse ya que tras unos pocos usos el humo desaparecerá. Al primer uso hacer salir repetidamente el vapor lejos de las prendas y probar la plancha sobre cualquier trozo de tela sin valor para eliminar posibles residuos de elaboración, que podrían manchar o arañar el tejido para planchar.

Cuando no se utilice la plancha, colocarla siempre en posición vertical. Mantener el cable eléctrico libre de nudos y enredos. No enrollar el cable eléctrico alrededor de la plancha, ni antes ni después del uso.

Se aconseja no usar con demasiada frecuencia el botón llamado en jerga técnica “shock steam” (impulso de vapor), dado que a cada presión del botón se añade agua al flujo normal de vapor; esto provoca un exceso de agua fría inyectado en la placa que tiende a hacer disminuir la temperatura de esta última hasta provocar un escurrimiento de agua en el lugar del vapor deseado.

Si se desea efectuar operación de limpieza, seguir las instrucciones que figuran en el apartado correspondiente
No utilizar la plancha como unidad de calentamiento.

Desconectar siempre la clavija antes de llenar o vaciar el depósito.

No llenar el depósito más de la capacidad máxima y no introducir en el depósito mezclas quitamanchas, vinagre, agentes desincrustantes o químicos en general.

Seleccionar siempre la temperatura más adecuada para la prenda que se va a planchar.

La plancha se debe utilizar y dejar descansando sobre una superficie estable.

Cuando se vuelva a colocar la plancha sobre el reposaplancha, asegurarse de que la superficie sobre la que se encuentra el reposaplancha sea estable.

La plancha no debe utilizarse si se ha caído, si presenta señales de daños visibles o si pierde.

ATENCIÓN: La placa de la plancha se calienta mucho: extremar la precaución para no quemarse. No acercarse a la cara al vapor que sale de la placa.

MOD. ST91

- (1) Indicador de control de la temperatura de la plancha (2) Base de apoyo
(3) Botón de ajuste de la temperatura (4) Placa de planchado (5) Mango

SELECCIÓN DE TEJIDO Y DE LA TEMPERATURA

En la tabla se ofrecen indicaciones sobre la regulación del termostato según los símbolos internacionales presentes en las etiquetas de las prendas de vestir o en función del tipo de tejido.

ETIQUETA	TIPO DE TEJIDO	REGULACIÓN TERMOSTATO
	sintético	· Baja temperatura
	seda - lana	·· Temperatura media
	algodón - lino	··· Alta temperatura
	El tejido no se puede planchar	

- Se aconseja planchar primero las prendas que requieren una temperatura baja y luego aquellas a media y alta temperatura. Esto ahorrará tiempo dado que la placa se calienta más rápidamente de lo que se enfría.
- Cuando no se conoce la composición del tejido se aconseja planchar una parte no visible de la prenda, partiendo de la temperatura mínima hasta encontrar la temperatura más adecuada. A veces la prenda se

pone brillante; en este caso se recomienda plancharla por la parte interior para no estropearla. Cuando se plancha a la temperatura máxima (MAX) se recomienda poner un paño entre la plancha y el tejido.

Selección de la temperatura

- Poner la plancha en posición vertical. Conectar la clavija a la toma de corriente.
- Mover el regulador de la temperatura (3) de acuerdo con los símbolos ilustrados en la tabla. El símbolo preseleccionado se alinea con el relieve presente en el depósito. La luz de control de la temperatura de la placa (1) indica que la placa se está calentando. Esperar que la luz se apague antes de planchar.

Atención: *Mientras se plancha, la luz de control se enciende periódicamente para indicar que la temperatura se mantiene. Si se baja el termostato desde alta a bajas temperaturas no reiniciar el planchado hasta que la luz de control de la temperatura vuelva a encenderse de manera periódica.*

LIMPIEZA

Antes de limpiar una parte del producto asegurarse de que la clavija esté sacada de la toma de corriente y que la placa no queme.

Cualquier residuo que quede en la placa se puede quitar usando un paño húmedo o un detergente líquido no abrasivo. No raspar la placa con estropajos de hierro u objetos metálicos.

Las partes de plástico se pueden limpiar con un paño húmedo y secar luego con uno seco. No sumergir en agua el producto.

DESPUÉS DEL PLANCHADO

- Sacar la clavija de la toma de corriente.
- Dejar que la placa se enfríe completamente.
- Enrollar el cable de alimentación en el fondillo posterior.
- Dejar el producto en posición vertical.

CARACTERÍSTICAS TÉCNICAS

- Alimentación: AC 230V~50 Hz.
- Potencia: 2200W
- Peso: 1,67kg

RIFIUTI APPARECCHIATURE ELETTRICHE ED ELETTRONICHE

Al termine del suo periodo di vita, il prodotto va smaltito seguendo le direttive vigenti riguardo alla raccolta differenziata e non deve essere trattato come un normale rifiuto di nettezza urbana.



Il prodotto va smaltito presso i centri di raccolta autorizzati allo scopo, o restituito al rivenditore, qualora si voglia sostituire il prodotto con uno equivalente nuovo. Il costruttore si occuperà dello smaltimento del prodotto secondo quanto prescritto dalla legge. Il prodotto è composto di parti non biodegradabili e di sostanze potenzialmente inquinanti per l'ambiente se non correttamente smaltite; altre parti possono essere riciclate. E' dovere di tutti contribuire alla salute ecologica dell'ambiente seguendo le corrette procedure di smaltimento. Il simbolo mostrato a lato indica che il prodotto risponde ai requisiti richiesti dalle nuove direttive introdotte a tutela dell'ambiente (2002/96/EC, 2003/108/EC, 2002/95/EC, 2012/19/EC) e che deve essere smaltito correttamente al termine del suo periodo di vita. Chiedere informazioni al comune di residenza in merito alle zone dedicate allo smaltimento dei rifiuti. Chi non smaltisce il prodotto nel modo indicato ne risponde secondo le leggi vigenti. Se il prodotto è di piccole dimensioni (dimensioni esterne inferiori a 25cm) è possibile riportare il prodotto al rivenditore senza obbligo di nuovo acquisto.

WASTE OF ELECTRIC AND ELECTRONIC EQUIPMENT

The product is made of non-biodegradable and potentially polluting substances if not properly disposed of; other parts can be recycled. It's our duty to contribute to the ecological health of the environment following the correct procedures for disposal. The crossed out wheeled bin symbol indicates the product complies with the requirements of the new directives introduced to protect the environment (2002/96/EC, 2003/108/EC, 2002/95/EC, 2012/19/EC) and must be properly disposed at the end of its lifetime. If you need further information, ask for the dedicated waste disposal areas at your place of residence. Who does not dispose of the product as specified in this section shall be liable according to the law.

RESIDUOS DE APARATOS ELÉCTRICOS Y ELECTRÓNICOS

El producto está hecho de sustancias no biodegradables y potencialmente contaminantes si no se desechan adecuadamente, otras partes pueden ser recicladas. Es nuestro deber de contribuir a la salud ecológica del medio ambiente siguiendo los procedimientos adecuados para su eliminación. El contenedor tachado símbolo indica que el producto cumple con los requisitos de las nuevas directivas adoptadas para proteger el medio ambiente (2002/96/CE, 2003/108/CE, 2002/95/CE, 2012/19/CE) y debe desecharse adecuadamente al final de su vida útil. Si necesita más información, pregunte por las áreas de disposición de residuos dedicados a su lugar de residencia. Quién no disponer del producto como se especifica en esta sección será responsable conforme a la ley.

Per conoscere l'assistenza più vicina a Voi, o richiedere questo manuale in formato elettronico, contattare il numero di telefono 0541/694246, fax 0541/756430, o l'indirizzo E-Mail assistenza@trevidea.it e chiedere del responsabile Centri Assistenza.

To find the nearest service center, please call the telephone number 0541 694246, fax number 0541 756430 or contact us at assistenza@trevidea.it asking for the service centers supervisor.

La TREVIDEA S.r.l. si riserva il diritto di apportare a questi apparecchi modifiche ELETTRICHE - TECNICHE - ESTETICHE e/o sostituire parti senza alcun preavviso, ove lo ritenesse più opportuno, per offrire un prodotto sempre più affidabile, di lunga durata e con tecnologia avanzata.

TREVIDEA S.r.l. si scusa inoltre per eventuali errori di stampa.

L'apparecchio è conforme ai requisiti richiesti dalle direttive dell'Unione Europea ed è pertanto marcato con il marchio CE

Appliance is conform to the pertinent European regulation and is therefore marked with the CE mark.



www.girmi.it

TREVIDEA S.r.l.

**TREVIDEA S.R.L. – Strada Consolare Rimini – San Marino n. 62 – 47924 –
RIMINI (RN) - ITALY**

MADE IN CHINA