

# *Girmi*

BY TREVIDEA

## Manuale d'uso

User manual

Mod.: **VT51**

Technical model: VS30B

IT

EN

PT

ES

FR



## Macchina per sottovuoto

Vacuum Sealer

## **ITA: INDICE**

Simbologia.....	p. 2
Avvertenze per l'utilizzo.....	p. 3
Informazioni d'uso.....	p. 5
VT51.....	p. 5
Nomenclatura.....	p. 5
Descrizione.....	p. 6
Funzionamento.....	p. 6
Pulizia.....	p. 8
Caratteristiche tecniche.....	p. 8
Trattamento dei rifiuti delle apparecchiature elettriche ed elettroniche.....	p. 24

## **ENG: INDEX**

Symbols.....	p. 2
VT51.....	p. 5
Safety instructions.....	p. 8
General information.....	p. 10
Description.....	p. 11
Main functions.....	p. 11
Operating.....	p. 11
Cleaning.....	p. 12
Technical features.....	p. 12
Waste of electric and electronic equipment (WEEE Directive).....	p. 29

**PORTUGUES:**..... p. 13

**ESPAÑOL**..... p. 18

**FRANCAIS**..... p. 23

## CLASSI DI PROTEZIONE / PROTECTION CLASSES

**ATTENZIONE**  
**RISCHIO DI SCOSSE ELETTRICHE**  
**NON ESPORRE A PIOGGIA E UMIDITA'**



**WARNING**  
**ELECTRIC SHOCK RISK**  
**DO NOT EXPOSE TO RAIN OR MOISTURE**



ATTENZIONE: NON APRITE L'APPARECCHIO. ALL'INTERNO NON VI SONO COMANDI MANIPOLABILI DALL'UTENTE NE' PARTI DI RICAMBIO. PER TUTTE LE OPERAZIONI DI SERVIZIO RIVOLGERSI AD UN CENTRO DI ASSISTENZA AUTORIZZATO.

Se l'apparecchio ha impresso i simboli sottostanti, significa che le caratteristiche tecniche sono corrispondenti al simbolo.



Questo simbolo segnala la presenza all'interno del prodotto di componenti operanti ad alta tensione; non apritelo in nessun caso.

**This symbol warns the user that un-insulated dangerous voltage inside the system may cause an electrical shock. Do not open the case.**



Questo simbolo indica che l'apparecchio appartiene alla **Classe II**: ciò significa che l'apparecchio è a doppio isolamento, quindi, non necessita di spina con messa a terra.

**Class II Appliance symbol. The double insulated electrical appliance is one which has been designed in such a way that it does not require a safety connection to electrical earth/ground.**



Attenzione: questo simbolo indica all'utente istruzioni importanti da leggere e da rispettare durante l'utilizzo del prodotto.

**Caution: this symbol reminds the user to read carefully the important operations and maintenance instructions in this owner's guide.**

## **AVVERTENZE DI SICUREZZA**

Di seguito sono riportate importanti indicazioni riguardanti l'installazione, l'uso e la manutenzione; conservare con cura questo libretto per ogni ulteriore consultazione; utilizzare il prodotto solo nel modo indicato dal presente libretto di istruzioni; ogni altro uso è da considerare improprio e pericoloso; perciò il costruttore non può essere considerato responsabile nel caso in cui vi siano danni derivanti da usi impropri, erronei ed irragionevoli.

Prima dell'uso verificare l'integrità dell'apparecchio: in caso di dubbio non utilizzarlo e rivolgersi all'assistenza.

Non lasciare gli elementi dell'imballaggio (sacchetti in plastica, polistirolo espanso, chiodi, graffette, ecc.) alla portata dei bambini in quanto sono potenziali fonti di pericolo; inoltre, ricordiamo che questi, devono essere oggetto di raccolta differenziata.

Accertarsi che i dati di targa siano compatibili con quelli della rete elettrica; l'installazione deve essere effettuata in base alle istruzioni del costruttore considerando la potenza massima indicata in targa; un'errata installazione può causare danni a persone, animali o cose, per i quali il costruttore non può essere considerato responsabile.

Se fosse necessario l'uso di adattatori, prese multiple e prolunghe utilizzare quelli conformi alle vigenti norme di sicurezza; non superare i limiti di assorbimento indicati su adattatore e/o prolunghe, nonché quello di massima potenza marcato sull'adattatore multiplo.

Non lasciare l'apparecchio inutilmente inserito; meglio staccare la spina dalla rete di alimentazione quando l'apparecchio non viene utilizzato.

Scollegare sempre l'apparecchio dall'alimentazione se lasciato incustodito. Le operazioni di pulizia devono essere effettuate dopo aver staccato la spina.

Qualora l'apparecchio sia fuori uso e si sia deciso di non

ripararlo, si raccomanda di renderlo inutilizzabile tagliando il cavo di alimentazione.

- Non avvicinare il cavo di alimentazione a oggetti taglienti o a superfici calde e non tirarlo per staccare la spina. Non lasciarlo penzolare dal piano di lavoro dove un bambino potrebbe afferrarlo. Non utilizzare il prodotto in caso di danni al cavo di alimentazione, alla spina o in caso di cortocircuiti; fare riparare il prodotto da un centro di assistenza autorizzato.
- Non esporre il prodotto a condizioni atmosferiche dannose come pioggia, umidità, gelo, ecc. Conservarlo in luoghi asciutti. Non maneggiare o toccare il prodotto con mani bagnate o a piedi nudi.
- Questo apparecchio può essere utilizzato da bambini dagli 8 anni in su e da persone con ridotte capacità fisiche, sensoriali o mentali o con mancanza di esperienza o conoscenza se a loro è stata assicurata un'adeguata sorveglianza oppure se hanno ricevuto istruzioni circa l'uso in sicurezza dell'apparecchio; le operazioni di pulizia e di manutenzione non devono essere effettuate da bambini a meno che non abbiano più di 8 anni e siano sorvegliati.
- I bambini non devono giocare con l'apparecchio.
- Tenere il prodotto ed il cavo di alimentazione fuori dalla portata dei bambini sotto 8 anni.

Se il cavo di alimentazione è danneggiato, o in caso di guasto e/o di cattivo funzionamento non manomettere l'apparecchio. L'eventuale riparazione deve essere effettuata dal costruttore o dal suo servizio assistenza tecnica o comunque da una persona con qualifica simile, in modo da prevenire ogni rischio. Il mancato rispetto di quanto sopra può compromettere la sicurezza dell'apparecchio e far decadere i termini di garanzia.

- Questo apparecchio è progettato per uso domestico o applicazioni simili come: cucine per il personale in

negozi, uffici o altri luoghi di lavoro, per i clienti in hotel, motel, bed & breakfast o residence.

- L'apparecchio non è progettato per essere usato attraverso timer esterni o telecomandi. Prima di ogni utilizzo svolgere il cavo di alimentazione.

Non sottoporre il prodotto ad urti, potrebbero danneggiarlo. Utilizzare solo ricambi ed accessori originali e compatibili.

- Non utilizzare sotto o accanto a materiali infiammabili come le tende, fonti di calore, zone fredde e vapore.

## **INFORMAZIONI D'USO**

Non lasciare mai incustodito mentre è in funzione.

Non immergere il prodotto in acqua o in altri liquidi. In ogni caso evitare che spruzzi d'acqua o di altri liquidi lo raggiungano.

Appoggiare il prodotto su ripiani stabili e piani. Non inserire nessun oggetto metallico all'interno del prodotto.

Non usare lubrificanti di nessun tipo.

Quando si usa la funzione sottovuoto, premere sul sacchetto con fermezza per ottenere un miglior risultato.

Aprire il coperchio dell'apparecchio utilizzando gli appositi interruttori posti ai lati dell'unità. Non forzare l'apertura manualmente, ciò provocherebbe un danno del prodotto.

Non lavare il coperchio sigillante con acqua e/o detersivi, ne risentirebbe la corretta funzionalità dell'apparecchio.

Non inserire dita, capelli e nessuna parte del corpo sotto la pressa sottovuoto.

## **NOMENCLATURA VT51**

1 Tasto Sigillatura (SEAL)

3 Tasto Sigillatura + Sottovuoto (VAC/SEAL)

5 Tasto MODE

7 Stringa sigillante

9 Apertura per sacchetto

11 Foro aspirante

13 Guarnizioni

2 Tasto STOP

4 Tasto tipo alimento (FOOD)

6 Agganci per chiusura

8 Sigillante ad alta temperatura

10 Pulsante di rilascio del coperchio

12 Tasto accensione manuale

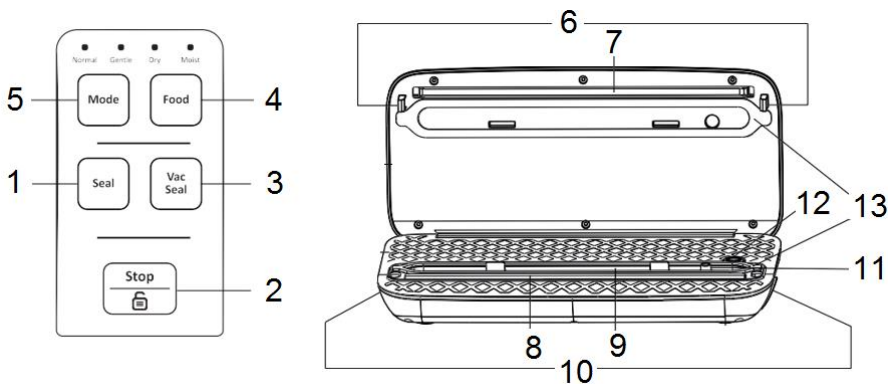

## DESCRIZIONE

La funzione principale di questo apparecchio è di sigillare e mettere sottovuoto una grande varietà di alimenti, mantenendoli freschi più a lungo e conservando sapori e aromi.

Con il sottovuoto modello VT51 potrai facilmente:

1. Cuocere in anticipo porzioni singole o interi pasti e metterli sottovuoto per consumarli in seguito, riscaldandoli direttamente nel sacchetto.
2. Preparare i cibi per pic-nic e campeggio, viaggi o barbecue.
3. Eliminare il deterioramento da freezer e le bruciature da congelamento, sigillando tutti gli alimenti prima di congelarli.
4. Eliminare le confezioni ingombranti di carne, pesce, pollame, verdure prima di congelare o refrigerare.
5. Imballare cibi preconfezionati come quelli di diete o regimi alimentari con esigenze particolari.
6. Proteggere una grande varietà di oggetti di valore come foto, documenti importanti, timbri, raccolte, collezioni di libri, gioielli, carte, fumetti, ecc; componenti hardware, come ad esempio viti, chiodi, borchie e bulloni; oppure conservare medicinali, cerotti e altri elementi di pronto soccorso ecc...

## FUNZIONAMENTO

Per il funzionamento ottimale dell'apparecchio, utilizzare sacchetti o rulli con apertura di max 30 cm.

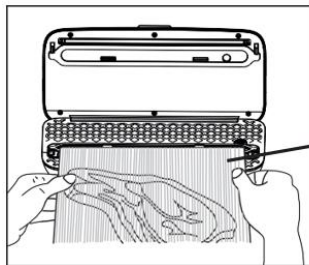

Fig 1

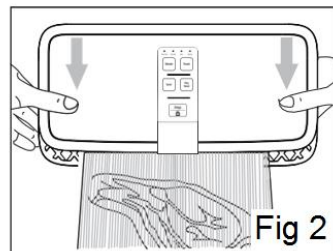
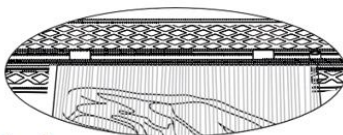

Fig 2

### 1. SIGILLARE

Funzione da utilizzare con sacchi/rulli per sottovuoto, dove entrambe le estremità sono aperte.

- Collegare l'unità ad una presa di corrente compatibile (AC230V).
- Srotolare il rullo e mettere l'estremità aperta sopra la striscia di gomma nera (8), al di sotto del foro per aspirazione dell'aria.
- Chiudere il coperchio e premere verso il basso con forza su entrambi i lati e usando due mani fino ad udire un click (vedi Fig.2).
- Premere il tasto STOP (2) per un secondo, la spia del tasto si illumina.
- Premere il tasto "Seal" (1), la spia del tasto si illumina; quando essa si spegne, il sacchetto è sigillato.
- Premere i pulsanti di rilascio (10) per aprire il coperchio.
- A questo punto estrarre l'estremità sigillata e tagliare il rullo alla lunghezza desiderata.

## 2. SOTTOVUOTO

- Riempire il sacchetto con il cibo che si desidera conservare.
- Pulire e raddrizzare l'estremità aperta della borsa, assicurarsi che non vi siano increspature sull'estremità.
- Assicurarsi che l'estremità aperta del sacchetto si trovi all'interno dell'area (9) delimitata dalla guarnizione (13), sopra il foro per l'aspirazione a vuoto (vedi Fig.1).
- Chiudere il coperchio e premere verso il basso con forza su entrambi i lati e usando due mani fino ad udire un click (vedi Fig.2).
- Premere il tasto MODE (5) per decidere tra sottovuoto delicato e normale.
- Premere il tasto FOOD (4) per decidere tra alimento secco o umido (che richiede più forza aspirante).
- Premere il tasto STOP (2) per un secondo, la spia del tasto si illumina.
- Premere il pulsante (3) per sigillare e mettere sottovuoto il sacchetto, la spia del tasto si illumina; quando essa si spegne, la chiusura ed il processo di sottovuoto sono terminati.
- Premere i pulsanti di rilascio (10) per aprire il coperchio.

## 3. SUGGERIMENTI D'USO

- Non mettere troppi alimenti nel sacchetto e lasciare 5cm tra estremità aperta e cibo prima di sigillare.
- Non bagnare l'estremità aperta del sacchetto, ciò causerebbe difficoltà nella fase di chiusura.
- Ci sono molti usi non alimentari per il confezionamento sottovuoto (conservare articoli da campeggio come fiammiferi, kit di pronto soccorso, mantenere capi d'abbigliamento puliti e asciutti, preservare da polvere articoli da collezione ecc..).
- Pulire e raddrizzare l'estremità aperta del sacchetto prima di sigillare. Corpi estranei o il sacchetto stropicciato possono causare difficoltà di tenuta ermetica.
- Non lasciare troppa aria all'interno del sacchetto: premere il sacchetto prima di aspirare.
- Non aspirare oggetti con punte acuminate (le lisce di pesce, gusci duri ecc...), punti taglienti possono penetrare e strappare la borsa!
- Riempire un sacchetto con circa 2/3 di acqua, sigillare la fine (non sottovuoto). Congelare la borsa e usare il ghiaccio per lesioni, dolori muscolari ecc...
- Per sigillare e mettere sottovuoto cibi destinati ad essere congelati, è necessario lasciare due centimetri in più vuoti per consentire l'espansione durante il congelamento. Si consiglia di mettere la carne o il pesce su un tovagliolo di carta e mettere sottovuoto con il tovagliolo di carta nel sacchetto, ciò contribuirà ad assorbire l'umidità dagli alimenti.
- Prima di riporre nel freezer alimenti come crepes o hamburger, è consigliabile dividerli tra loro usando della carta pergamena ed impilare i pezzi, prima di chiudere e mettere sottovuoto.

## 4. REGOLE GENERALI DI SICUREZZA NELLA CONSERVAZIONE DEGLI ALIMENTI

Prima di usare la macchina sottovuoto, è necessario lavare accuratamente le mani, tutti gli utensili e le superfici da utilizzare per il taglio e la preparazione degli alimenti.

Refrigerare o congelare immediatamente gli alimenti deperibili e non lasciarli a temperatura ambiente.

La durata di conservazione di alimenti secchi come noci o cereali conservati sottovuoto, aumenterà se riposti in un luogo asciutto e lontano da fonti di luce.

L'ossigeno e il calore possono causare l'irrancidimento di alimenti ad alto contenuto di grassi, per questo è consigliabile sigillarli e metterli sottovuoto se non si vuole consumarli a breve.

Prima di mettere sottovuoto frutta e verdura (mele, banane, patate e ortaggi a radice), sbucciarle per estendere la loro durata di conservazione.

Se si vuole sigillare e mettere sottovuoto alcune verdure in foglie come broccoli, cavolfiore e cavolo fresco è necessario sbollentare e congelare questi alimenti prima per mantenerli freschi. Se gli alimenti deperibili sono stati riscaldati, scongelati o non-refrigerati, è necessario consumarli immediatamente.

Il modo più adatto per scongelare il cibo è quello di mettere in frigorifero fino al completo scongelamento. È sconsigliabile scongelare gli alimenti in acqua calda, in forno o nel microonde.

Sarà dannoso se si consumano i cibi che sono stati lasciati a temperatura ambiente per più di un paio d'ore, soprattutto se sono stati preparati con una salsa densa, in seguito ad un confezionamento sottovuoto, o conservati in qualche ambiente povero di ossigeno. Per raffreddare la temperatura del cibo in fretta, distribuire in modo uniforme i sacchetti in tutto il frigorifero o congelatore.



## **PULIZIA**



Staccare la spina dalla presa elettrica e lasciar raffreddare ogni parte prima di eseguire qualsiasi operazione di pulizia.

- Non utilizzare detergenti abrasivi per pulire l'unità, perché potrebbero graffiare la superficie. Pulire l'esterno dell'apparecchio con un panno umido o una spugna e sapone neutro. Per pulire l'interno dell'apparecchio, spazzare via qualsiasi cibo con un tovagliolo di carta. Asciugare accuratamente ogni parte prima di utilizzare nuovamente l'apparecchio.
- I sacchetti possono essere lavati a mano o nel cestello superiore della lavastoviglie per essere usati più volte. Asciugare accuratamente prima di riutilizzare.

## **CARATTERISTICHE TECNICHE**

- Alimentazione: AC 220-240V, 50-60Hz. Potenza 110W
- Spegnimento automatico

## **ENGLISH: SAFETY INSTRUCTIONS**

The following are important notes on the installation, use and maintenance; save this instruction manual for future reference; use the equipment only as specified in this guide; any other use is considered improper and dangerous; therefore, the manufacturer cannot be held responsible in the event of damages caused by improper, incorrect or unreasonable use.

Before use, ensure the equipment is undamaged; if in doubt, do not attempt to use it and contact the authorized service center; do not leave packing materials (i.e. plastic bags, polystyrene foam, nails, staples, etc.) within the reach of children as they are potential sources of danger; always remember that they must be separately collected.

Make sure that the rating information given on the technical label are compatible with those of the electricity grid; the installation must be performed according to the manufacturer's instructions considering the maximum power of the appliance as shown on the label; an incorrect installation may cause damage to people, animals or things, for which the manufacturer cannot be considered responsible thereof.

If it is necessary to use adapters, multiple sockets or electrical extensions, use only those that comply with

current safety standards; in any case do not exceed the power consumption limits indicated on the electrical adapter and / or extensions, as well as the maximum power shown on multiple adaptor.

Do not leave the unit plugged; better to remove the plug from the mains when the device is not in use. Always disconnect from power supply if you leave it unattended.

Cleaning operations should be carried out after unplugging the unit.

If the unit is out of order and you do not want to fix it, it must be made inoperable by cutting power cord.

- Do not allow the power cord to get closer to sharp objects or in contact with hot surfaces; do not pull it to disconnect the plug.

- Do not use the appliance in the event of damage to the power cord, plug, or in case of short circuits; to repair the product only address an authorized service center.

- Do not handle or touch the appliance with wet hands or bare feet. Do not expose the appliance to harmful weather conditions such as rain, moisture, frost, etc.. Always store it in a dry place.

- This appliance can be used by children of 8 years and above and persons with reduced physical, sensory or mental capabilities or lack of experience and knowledge if they received supervision or instruction concerning use of the appliance in a safe way and understand hazards involved; children shall not play with the appliance; cleaning and user maintenance shall not be made by children without supervision.

- Children must not play with the appliance.

- Keep the appliance and its cord out of reach of children less than 8 years.

If the power cord is damaged, or in case of failure and / or malfunction do not tamper with the unit. The reparation must be done by manufacturer or by service center

authorized by the manufacturer in order to prevent any risk. Failure to comply with the above may compromise the unit safety and invalidate the warranty.

**WARNING:** This appliance includes heating function. Surfaces, other than functional surfaces may develop high temperatures. Since temperatures are perceived differently by different people, this device should be used with CAUTION. Hold the appliance exclusively to grip surfaces intended to be touched.

- This appliance is intended to be used in household and similar applications such as: staff kitchen areas in shops, offices and other working environments; by clients in hotels, motels and other residential type environments; farm houses, bed and breakfast type environments.

- The appliance is not intended to be operated by means of an external timer or separate remote-control system.

- Before every use, unroll the power cord.

- Use original spare parts and accessories only.

Do not subject the product to strong impacts, serious damages may result.

- Do not use near or under flammable materials (like curtains), heat, cold spots and steam.

## **GENERAL INFORMATION**

Never leave the appliance unattended while it is running.

Don't immerse appliance in water or liquids. In any case, avoid splashing of water or liquids.

Put the appliance on stable shelves and floors

Do not insert any metal object into the product.

Do not use lubricants and lubricating oils of any kind on this unit.

When using the vacuum function, press firmly on the bag to get a better result.

Do not wash sealing cover with water and/or detergent, it would jeopardize the functionality of the device.

Open the lid of the appliance using the appropriate switches on the sides of the unit. Do not force it manually, it would damage the appliance.

Do not insert your fingers, hair, or any part of the body below the vacuum press.

## DESCRIPTION VT51

1 Seal button	2 STOP/Cancel button	3 Vacuum and Seal button
4 Food type button	5 MODE button	6 Closing locks
7 Sealing strip	8 High temperature tape	9 Vacuum chamber
10 Release button	11 Vacuuming hole	12 Manual switch
		13 Gaskets

## MAIN FUNCTIONS

The main function of this unit is to vacuum and seal a wide variety of foods, keeping them fresh for longer while preserving flavours and aromas. With the vacuum model VT51 you can easily:

Bake in individual portions or entire meals in advance to consume later, by heating them directly into the bag.

Prepare food for picnics and camping trips or barbecues.

Eliminate freezer burn, by simply sealing all foods before freezing them.

Eliminate bulky packaging of meat, fish, poultry and vegetables before you freeze or refrigerate.

Store pre-packaged foods (i.e. for diets with special needs).

Protect a wide variety of valuable items such as photos, important documents, stamps, collections, collections of books, cards or comics, etc... hardware such as screws, nails, rivets and bolts, or keep medicines, bandages and other elements of first aid kit.

## OPERATING THE UNIT

To ensure the best performance, use vacuum bags and rolls with opening up to 30 cm.

### 1. SEALING

- Connect the unit to a suitable power socket (AC 230V).
- Unroll the bag and place the open end over the black rubber strip (8), then close the lid.
- Press the lid down firmly on both sides by using both hands until it clicks in position (see Fig.2).
- Press Stop button (2) for one second, the button light switches on.
- Press the Seal button (1), button light switches on; when it goes out, sealing process is finished.
- Press the release buttons (10) to open the lid. At this point, pull out the bag and cut to desired length.

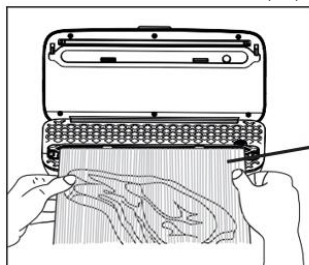

Fig 1

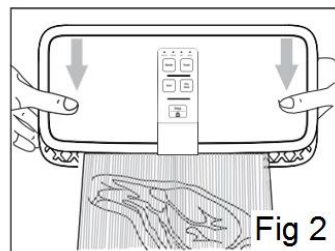

Fig 2

### 2. VACUUM THE BAG

- Fill the bag with the food you want to store.
- Clean and straighten the open end of the bag, make sure that there are no ripples on it.
- Ensure the open end of the bag is inside the vacuum area (9) edged by the gasket (13), as shown in Fig.1.
- Press the lid down firmly on both sides by using both hands until you click in position (see Fig.2).
- Press Mode button (5) to decide between normal and gentle vacuum.

- Press Food button (4) to decide between dry and moist food.
- Press Stop button (2) for one second, the button light switches on.
- Press the Seal/Vacuum button (3), the button light switches on; when it turns off, the processes are completed. Press the release buttons (10) to open the lid.

### 3. HINTS FOR A BETTER USE

- Do not put too much food in the bag and leave at least 5cm empty space before sealing.
- Do not wet the open end of the bag since this would cause difficulties during sealing.
- There are many non-food uses for vacuum packaging (store camping items such as matches, first aid kit or keep clean and dry clothing, protect from dust some collectors items etc...).
- Clean and straighten open end of bag before sealing. Foreign materials can cause difficulties while sealing.
- Do not leave too much air inside the bag: press the bag before vacuuming.
- Do not store anything with sharp points (such as fish bones, hard shells etc...), sharp points can penetrate and tear the bag!
- Fill a bag with about 2/3 of water, seal the end (no vacuum), freeze it and use the ice bag for body injuries, muscle aches etc...
- To seal and put vacuum food intended to be frozen, it is necessary to leave two inches longer gaps to allow the expansion during freezing. We recommend that you put the meat or fish on a paper towel and vacuum with the paper towel in the bag since this will help to absorb the moisture from foods.
- Before storing in the freezer foods such as pancakes or burgers, it is advisable to divide them using parchment paper and stack the pieces before you close and vacuum the bag.

### 4. GENERAL SAFETY RULES IN FOOD STORAGE

Before using the vacuum machine, you must thoroughly wash your hands, all utensils and surfaces used for cutting and preparing food.

Refrigerate or freeze perishable foods immediately and do not leave them at room temperature.

The shelf life of dried foods such as nuts or grains stored and vacuumed will increase if stored in a dry place away from direct light.

The oxygen and heat can cause rancidity of high-in-fat foods, so it is advisable to vacuum, seal and stored them if you do not want to eat them soon. Before vacuuming fruits and vegetables (such as apples, bananas, potatoes and root vegetables), it is recommended to peel them.

If you want to vacuum, seal and store some vegetables such as broccoli, cauliflower and fresh cabbage, you need to blanch and freeze these foods before to keep them cool.

If perishable foods have been heated, thawed or non-defrosted, you need to consume them immediately.

The most suitable way to defrost food is to put it in the refrigerator until thoroughly unfrozen. It is not advisable to defrost food in hot water, in the oven or in the microwave oven.

Will be harmful if you consume foods that have been left at room temperature for more than a couple of hours, especially if they have been prepared with a thick sauce, vacuumed or stored in some oxygen-poor environment. To cool the temperature of the food quickly, evenly distribute the vacuum bags throughout the refrigerator or freezer.

## CLEANING



**Unplug the unit and wait until the complete cooling down of each part before starting cleaning operations.**

- Do not use abrasive cleaners as this may scratch the surface of the unit. Clean the exterior with a damp cloth or sponge and mild soap. To clean the inside of the unit, wipe away any food with a paper towel. Thoroughly dry all parts before using the appliance again.
- The vacuum bags can be washed by hand or in the top rack of the dishwasher to be used multiple times. Dry thoroughly before using.

## TECHNICAL FEATURES

- Power supply: AC 220-240V, 50-60Hz. Power 110W
- Automatic safety power-off

## **PORTUGUES: ADVERTÊNCIAS**

As indicações seguintes são muito importantes no que se refere à instalação, uso e manutenção deste aparelho; conserve com cuidado este manual para eventuais futuras consultas; utilize o aparelho apenas do modo indicado neste manual de instruções; outro tipo de utilização deverá considerar-se inadequado e perigoso; por isso, o fabricante não poderá ser considerado responsável na eventualidade de ocorrerem danos resultantes de uso indevido, errado ou irresponsável.

Antes de utilizar, certifique-se da integridade do aparelho; em caso de dúvida não o utilize e dirija-se à assistência técnica autorizada; não deixe partes da embalagem (sacos de plástico, esferovite, pregos, agrafos, etc.) ao alcance das crianças, uma vez que constituem potenciais fontes de perigo; além disso, recordamos que essas partes devem ser objecto de recolha diferenciada de resíduos.

Certifique-se de que os dados constantes da placa são compatíveis com os da rede eléctrica; a instalação deve ser efectuada de acordo com as instruções do fabricante, considerando a potência máxima do aparelho indicada na placa; uma errada instalação poderá causar danos a pessoas, animais ou objectos, pelos quais o fabricante não poderá ser considerado responsável.

Caso seja necessário o uso de adaptadores, tomadas múltiplas e extensões, utilizar só as que estiverem conformes às normas de segurança em vigor; em qualquer caso, nunca ultrapassar os limites de absorção indicados no adaptador e/ou nas extensões, nem os de máxima potência indicados nos adaptadores múltiplos.

Não deixar o aparelho inutilmente ligado à corrente; é preferível retirar a ficha da tomada eléctrica quando o aparelho não estiver a ser utilizado.

Sempre desconecte o aparelho da fonte de alimentação se for deixado sem supervisão

As operações de limpeza devem ser efectuadas depois de se ter desligado a ficha da tomada eléctrica.

Sempre que o aparelho estiver fora de uso e seja decidido não o reparar, recomenda-se a sua inutilização, cortando-lhe o cabo de alimentação;

- Não aproximar o cabo de alimentação de objectos cortantes ou de superfícies quentes, e não o puxar para arrancar a ficha da tomada eléctrica. Não deixe que ele fique pendurado na bancada onde a criança pode segurá-lo. Não utilizar o aparelho no caso de o cabo de alimentação ou a ficha se encontrarem danificados, ou em caso de curto-circuitos; Nessa eventualidade, leve o aparelho a um centro de assistência autorizado.

- Não expor o aparelho a condições atmosféricas adversas, como chuva, humidade, gelo, etc. Conserve-o em lugares secos.

- Não manusear ou tocar o aparelho com as mãos molhadas ou os pés descalços.

- Este aparelho pode ser utilizado por crianças com mais de 8 anos e por pessoas com reduzida capacidade física, sensorial ou mental, ou ainda com falta de experiência na sua utilização, desde que lhes seja assegurada uma adequada supervisão ou se tiverem sido instruídas no uso do aparelho em segurança; as operações de limpeza e de manutenção não devem ser efectuadas por crianças, a menos que tenham mais de 8 anos e sejam supervisionadas.

- As crianças não devem brincar com o aparelho.

- Mantenha o aparelho e o cabo de alimentação fora do alcance de crianças com menos de 8 anos de idade.

Se o cabo de alimentação estiver danificado, ou em caso de falha e / ou avaria, não mexa no aparelho. Qualquer reparação deve ser realizada pelo fabricante ou pelo seu serviço de assistência técnica ou, em qualquer caso, por uma pessoa com qualificação semelhante, a fim de evitar

qualquer risco. O não cumprimento dos itens acima pode comprometer a segurança do equipamento e invalidar os termos da garantia.

**ATENÇÃO:** este aparelho inclui uma função de aquecimento. Algumas superfícies, mesmo que não a placa propriamente dita, poderão atingir temperaturas elevadas. Uma vez que a sensibilidade à temperatura difere de pessoa para pessoa, este aparelho deverá ser usado com **CUIDADO**. Coloque o aparelho exclusivamente sobre superfícies com aderência e preparadas para o efeito,

-Este aparelho foi concebido para uso doméstico ou equivalente, em situações como as de refeitórios em pequenas empresas ou outros ambientes de natureza laboral; por clientes de hotéis, motéis ou acomodação turística, como turismo rural ou residencial.

-Este aparelho não foi concebido para ser utilizado por intermédio de um temporizador externo ou de um sistema de comando à distância autónomo.

-Antes de cada utilização, soltar o cabo de alimentação.

-Utilizar somente acessórios e componentes originais.

Não sujeite produto a impactos, pois isso pode danificá-lo

-Manter o aparelho afastado de materiais inflamáveis, fontes de calor, zonas frias e vapor.

## **INSTRUÇÕES GERAIS**

Nunca pôr o aparelho em funcionamento enquanto se encontra ainda embalado.

**Não mergulhar o aparelho em água ou outros líquidos.**

Em qualquer caso, evitar que água ou outros líquidos o atinjam.

Apoiar o aparelho sobre superfícies estáveis e planas.

Não introduzir nenhum objecto metálico no interior do aparelho.

Não utilizar lubrificantes de qualquer tipo neste aparelho.



Quando se usa a função vácuo, segurar o plástico com firmeza para obter um melhor resultado.

Abrir a tampa do aparelho utilizando os respectivos botões existentes nas partes laterais do aparelho. Não forçar a abertura manualmente, o que danificaria o aparelho.

Não lavar a tampa de vácuo com água e/ou detergentes, o que afectaria o correcto funcionamento do aparelho.

Não introduzir dedos, cabelos ou qualquer parte do corpo na prensa de vácuo.

### NOMENCLATURA VT51

1 Botão de Selagem (Seal)	2 Botão STOP	3 Botão Selagem + Vácuo (Vacuum/Seal)
4 Botão FOOD	5 Botão MODE	6 Ganchos para fechar
7 Fita selante	8 Fita selante	9 Abertura para o saco
10 Botão de abertura da tampa	11 Orifício de sucção	12 Botão de ignição manual
13 Selos		

### DESCRIÇÃO

A função principal deste aparelho é a de selar e pôr sob vácuo uma grande variedade de alimentos, mantendo-os frescos durante mais tempo e conservando-lhes os aromas e os sabores.

Com a máquina de vácuo modelo VT51 poderá facilmente:

1. Cozinhar antecipadamente porções individuais ou pratos inteiros, e pô-los em vácuo para consumi-los mais tarde, reaquecendo-os directamente no invólucro.
2. Preparar os alimentos para pic-nic e campismo, viagens ou churrascos.
3. Evitar a deterioração do frigorífico e as queimaduras do congelamento, selando todos os alimentos antes de os congelar.
4. Eliminar as embalagens volumosas de carne, peixe, aves, e verduras que ocupam muito espaço no congelador ou no frigorífico.
5. Embalar alimentos pré-confeccionados como aqueles de dieta ou regimes alimentares com exigências particulares.
6. Proteger uma grande variedade de objectos de valor como fotos, documentos importantes, selos, flores secas, colecções de livros, jóias, papéis, banda desenhada, etc; acessórios de ferramentas como, por exemplo, parafusos, pregos, grampos e roscas; ou mesmo guardar medicamentos, pensos e outros consumíveis de primeiros socorros, etc...

### FUNCIONAMENTO

#### 1. SELAR

- Ligar o aparelho a uma tomada de corrente compatível (AC230V).
- Desenrolar o saco e colocar a extremidade aberta sobre a faixa de borracha preta (8), por baixo do furo para aspiração do ar, fechando, portanto, a tampa. Pressionar a tampa para baixo com força, exercida em ambos os lados e usando as duas mãos até se ouvir um click (veja a Fig. 2).
- Pressionar o botão STOP (2) por um segundo, a luz do botão acenderá.
- Carregar no botão "Seal " (1), a luz do botão acenderá; quando se apaga, a selagem estará concluída.
- Carregar no botão de abertura (10) para soltar a tampa.

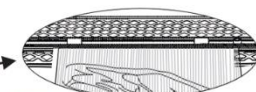

Fig 1

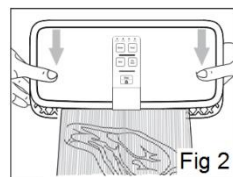

Fig 2

- Neste ponto puxar o saco para fora e cortar o comprimento desejado.

## **2. VÁCUO**

- Encher o saco com a comida que se deseja conservar.
- Limpar e endireitar a extremidade aberta do saco, garantindo que não ficam rugosidades na extremidade.
- Certificar-se de que a extremidade aberta do saco se encontra no interior da placa de vácuo (9), sobre o furo para a aspiração a vácuo.
- Pressionar a tampa para baixo com força, exercida em ambos os lados e usando as duas mãos até se ouvir um click (veja a Fig. 2).
- Pressionar o botão MODE (5) para decidir entre vácuo suave e normal.
- Pressionar o botão FOOD (4) para decidir entre alimentos secos ou úmidos.
- Pressionar o botão STOP (2) por um segundo, a luz do botão acenderá.
- Carregar no botão (3) para selar e pôr o saco sob vácuo, a luz do botão acenderá; quando se apaga o processo de encerramento a vácuo estará terminado. Carregar no botão de abertura (10) para soltar a tampa.

## **3. SUGESTÕES DE USO**

- Não colocar demasiados alimentos no saco e deixar 5cm espaço vazio na extremidade aberta antes de selar.
- Não molhar a extremidade aberta do saco, o que poderia causar dificuldades na fase de encerramento.
- Há muitas utilizações não alimentares para a embalagem sob vácuo (guardar artigos de campismo como fósforos, kit de primeiros socorros, manter peças de vestuário limpas e enxutas, preservar do pó artigos de coleção, etc.).
- Limpar e endireitar a extremidade aberta do saco antes de selar. Corpos estranhos ou o saco amarrotado podem causar perturbações no comportamento hermético.
- Não deixar demasiado ar no interior do saco: apertar o saco antes de aspirar.
- Não aspirar objectos com pontas aguçadas (espinhas de peixe, conchas duras, etc...), dado que as pontas cortantes podem furar o saco!
- Encher um saco até 2/3 da sua capacidade com água, selar a abertura (sem ser a vácuo). Congelar o saco e usar o gelo para tratar lesões, dores musculares, etc...
- Para selar e colocar sob vácuo alimentos destinados a serem congelados, é necessário deixar dois centímetros a mais vazios para permitir a expansão que ocorre durante o congelamento. Aconselha-se a pôr a carne ou o peixe sobre um toalhete de papel e colocar a vácuo com o próprio toalhete de papel no saco de plástico, o que contribuirá para absorver a humidade dos alimentos.
- Antes de guardar no frigorífico alimentos como crêpes ou hamburgers, é aconselhável separá-los uns dos outros, utilizando papel pergaminho, e empilhar as peças, antes de as selar e colocar sob vácuo.

## **4. REGRAS GERAIS DE SEGURANÇA NA CONSERVAÇÃO DOS ALIMENTOS**

Antes de usar a máquina de vácuo, é necessário lavar cuidadosamente as mãos, todos os utensílios e as superfícies que vão ser utilizadas para o corte e preparação dos alimentos.

Refrigerar ou congelar imediatamente os alimentos perecíveis e não os deixar à temperatura ambiente.

A duração da conservação de alimentos secos, como nozes ou cereais conservados a vácuo, aumentará se forem guardados em lugar seco e afastado de fontes de luz.

O oxigénio e o calor podem causar ranço nos alimentos com alto teor de gorduras, por isso é aconselhável selá-los e colocá-los sob vácuo, caso não se pretenda consumi-los em breve.

Antes de pôr sob vácuo fruta e verdura (maçãs, bananas, batatas e legumes com raiz), descascá-la para aumentar a duração da sua conservação.

Se se pretende selar e pôr sob vácuo algumas verduras folhosas, como brócolos, couve-flor e repolho fresco é necessário esquentar e congelar estes alimentos previamente, para os manter frescos.

Se os alimentos perecíveis tiverem sido aquecidos, descongelados ou não refrigerados, é necessário consumi-los imediatamente.

O modo mais adequado para descongelar os alimentos é o de os colocar no frigorífico até ao seu completo descongelamento. É desaconselhável descongelar os alimentos em água quente, no forno ou no micro-ondas.

É prejudicial consumir alimentos que tenham sido deixados à temperatura ambiente durante mais do que algumas horas, sobretudo se tiverem sido preparados com um molho espesso, na sequência de um embalamento a vácuo, ou conservados em qualquer ambiente pobre em oxigénio. Para arrefecer rapidamente a temperatura dos alimentos, distribuir os sacos de modo uniforme por todo o frigorífico ou congelador.

## LIMPEZA



Desligar a ficha da tomada eléctrica e deixar arrefecer todas as partes do aparelho antes de iniciar qualquer operação de limpeza.

- Não utilizar detergentes abrasivos para lavar o aparelho, porque isso poderia riscar a sua superfície. Limpar o exterior do aparelho com um pano húmido ou uma esponja e sabão neutro. Para limpar o interior do aparelho, remover quaisquer restos de alimentos com um guardanapo de papel. Enxugar cuidadosamente todos os componentes antes de utilizar novamente o aparelho.
- Os sacos podem ser lavados à mão ou no cesto superior da máquina de lavar loiça, para poderem ser usados mais vezes. Enxugar cuidadosamente antes de utilizar.

## CARACTERÍSTICAS TÉCNICAS

- Alimentação: AC 220-240V, 50-60 Hz. Potência 110W
- Desligamento automático

## **ESPAÑOL:** ADVERTENCIAS DE USO

A continuación se presentan importantes indicaciones sobre la instalación, el uso y el mantenimiento. Conservar con cuidado este manual para cualquier consulta posterior; utilizar el producto solo de la manera que indica este manual de instrucciones; cualquier otro uso se considera inadecuado y peligroso; por ello el fabricante no puede ser considerado responsable en caso de que se produzcan daños derivados de usos inadecuados, erróneos o irracionales.

Antes del uso asegurarse de la integridad del aparato; en caso de duda no utilizarlo y dirigirse al personal de asistencia; no dejar los elementos del embalaje (bolsas de plástico, poliestireno expandido, clavos, grapas, etc.) al alcance de los niños ya que son fuentes potenciales de peligro; además, cabe recordar que los citados elementos deben ser objeto de una recogida selectiva.

Asegurarse de que los datos de la placa sean compatibles con los de la red eléctrica; la instalación se debe efectuar en función de las instrucciones del fabricante considerando la potencia del aparato indicada en la placa; una instalación errónea puede causar daños a personas, animales o cosas, por los cuales el fabricante no puede ser considerado responsable.

En caso de que sea necesario el uso de adaptadores, tomas múltiples o prolongaciones, utilizar solo las conformes a las normas de seguridad vigentes; en todo caso no superar nunca los límites de absorción indicados en el adaptador sencillo y/o en las prolongaciones, así como el de potencia máxima marcado en el adaptador múltiple.

No dejar el aparato conectado si no está en funcionamiento; conviene sacar la clavija de la red de alimentación cuando el aparato no se utilice.

Desconecte siempre la unidad de la fuente de alimentación si la deja desatendida

Las operaciones de limpieza deben efectuarse después de haber sacado la clavija.

En caso de que al aparato esté fuera de uso y se haya decidido no repararlo, se recomienda inutilizarlo cortando el cable de alimentación.

- No acercarse al cable de alimentación a objetos cortantes o a superficies calientes y no tirar del mismo para sacar la clavija. No deje que cuelgue de la superficie de trabajo donde un niño pueda sostenerla. No utilizar el producto en caso de daños en el cable de alimentación, en la clavija o en caso de cortocircuitos; llevar a reparar el producto por parte de un centro de asistencia autorizado.

- No exponer el producto a condiciones atmosféricas adversas como lluvia, humedad, hielo, etc. Conservarlo en lugares secos. No manejar o tocar el producto con las manos húmedas o los pies descalzos.

- Los niños no deben jugar con el aparato.

- Este aparato puede ser utilizado por niños a partir de 8 años y por personas con capacidades físicas, sensoriales o mentales reducidas o con falta de experiencia o conocimiento si a dichas personas se ha asegurado una supervisión adecuada o bien si han recibido instrucciones sobre el uso seguro del aparato; las operaciones de limpieza y de mantenimiento no deben

ser efectuadas por niños a no ser que tengan más de 8 años y estén supervisados.

- Mantener el producto y el cable fuera del alcance de los niños menores de 8 años.

Si el cable de alimentación está dañado, o en caso de una falla y/o mal funcionamiento, no manipule el aparato. Cualquier reparación debe ser realizada por el fabricante o por su servicio de asistencia técnica o, en cualquier caso, por una persona con una calificación similar, a fin de evitar cualquier riesgo. El incumplimiento de lo anterior puede comprometer la seguridad del dispositivo e invalidar los términos de la garantía.

**ATENCIÓN:** el producto tiene una función de calentamiento. Las superficies pueden desarrollar altas temperaturas. La percepción de la temperatura es distinta para cada persona, utilizar el aparato con cautela. Tocar solo las superficies diseñadas para ser tocadas.

Este aparato está diseñado para uso doméstico o similares: cocinas para el personal de tiendas, oficinas u otros centros de trabajo, para clientes de hoteles, moteles, hostales y similares.

El aparato no está diseñado para su uso a través de temporizadores externos o mandos a distancia.

Antes de cada uso, desenrolle el cable de alimentación.

Utilice únicamente piezas de repuesto y accesorios originales. No someta el producto a impactos fuertes se producirán daños serios.

Mantenga la unidad lejos de materiales inflamables, calor, puntos fríos y vapor.

## **INFORMACIÓN DE USO**

No dejar nunca el aparato sin supervisión mientras esté en funcionamiento.

Apoyar el producto sobre superficies estables y planas.

No introducir ningún objeto metálico dentro del producto.

No usar lubricantes de ningún tipo en este aparato.

No sumergir el producto en agua o en otros líquidos. En todos los casos hay que evitar que resulte alcanzado por chorros de agua o de otros líquidos.

Cuando se usa la función de vacío, presionar la bolsa con firmeza para obtener un mejor resultado.

Abrir la tapa del aparato utilizando los correspondientes interruptores situados a los lados de la unidad. No forzar la apertura manualmente, lo que provocaría un daño al producto.

No lavar la tapa selladora con agua y/o detergentes, ya que se resentiría el funcionamiento correcto del aparato.

No introducir dedos, cabellos ni ninguna otra parte del cuerpo bajo la prensa de vacío.

## NOMENCLATURA VT51

1 Botón de sellado (Seal)	2 Botón STOP	3 Botón de sellado + vacío (Vacuum/Seal)
4 Botón FOOD	5 Botón MODE	6 Ganchos para cerrar
7 Tira de sellado	8 Tira de sellado	9 Apertura para bolsa
10 Botón de liberación de la tapa	11 Orificio de succión	12 Botón de encendido manual
13 Sellos		

## DESCRIPCIÓN

La función principal de este aparato es sellar y poner al vacío una gran variedad de alimentos, manteniéndolos frescos durante más tiempo y conservando sabores y aromas.

Con la máquina de vacío modelo VT51 podrás fácilmente:

1. Cocinar con antelación raciones individuales o comidas completas y ponerlas al vacío para consumirlas a continuación, calentándolas directamente en la bolsa.
2. Preparar los alimentos para el pic-nic y la acampada, viajes o barbacoas.
3. Eliminar el deterioro del congelador y las quemaduras de la congelación, sellando todos los alimentos antes de congelarlos.
4. Eliminar los envases voluminosos de carne, pescado, aves o verduras antes de congelar o refrigerar.
5. Embalar alimentos preenvasados como los de dietas o regímenes alimenticios con necesidades particulares.
6. Proteger una gran variedad de objetos de valor como fotos, documentos importantes, sellos, colecciones, colecciones de libros, joyas, tarjetas, tebeos, etc.; así como componentes de ferretería como por ejemplo tornillos, clavos, hebillas y pernos; o bien conservar medicinas, vendas y otros elementos de primeros auxilios, etc.

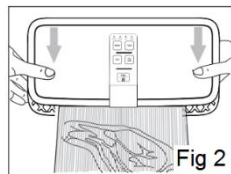
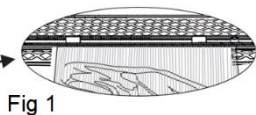
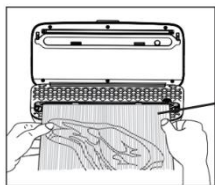

## FUNCIONAMIENTO

### 1. SELLAR

- Conectar la unidad a una toma de corriente compatible (AC~220- 240V).

- Desenrollar la bolsa y poner el extremo abierto sobre la tira de goma negra (8), por debajo del orificio de aspiración del aire, y cerrar luego la tapa.
- Presionar la tapa hacia abajo con fuerza por ambos lados y usando las dos manos hasta oír un clic (Fig. 2).
- Presionar el botón STOP (2) durante un segundo, la luz del botón se iluminará.
- Pulsar el botón "Seal" (1), la luz del botón se iluminará; cuando se apaga, el cierre de la bolsa ha terminado.
- Pulsar los botones de liberación (10) para abrir la tapa.
- En este punto extraer la bolsa y cortar a la longitud deseada.

## **2. VACÍO**

- Llenar la bolsa con el alimento que se desea conservar.
- Limpiar y enderezar el extremo abierto de la bolsa, asegurarse de que no haya rizos en el extremo.
- Asegurarse de que el extremo abierto de la bolsa se encuentre en el interior de la placa de vacío (9), sobre el orificio para aspiración de vacío (Fig.1).
- Presionar la tapa hacia abajo con fuerza por ambos lados y usando las dos manos hasta oír un clic (Fig. 2).
- Presionar el botón MODE (5) para decidir entre un vacío suave y normal.
- Presionar el botón FOOD (4) para decidir entre alimentos secos o húmedos.
- Presionar el botón STOP (2) durante un segundo, la luz del botón se iluminará.
- Pulsar el botón (3) para sellar y poner al vacío la bolsa y la luz del botón se iluminará; cuando se apaga, el cierre y el proceso de vacío han terminado. Pulsar los botones de liberación (10) para abrir la tapa.

## **3. SUGERENCIAS DE USO**

- No poner demasiados alimentos en la bolsa y dejar 5cm espacio vacío en el extremo abierto antes de sellar.
- No mojar el extremo abierto de la bolsa, porque ello provocaría dificultades en la fase de cierre.
- Existen muchos usos no alimentarios para el envasado al vacío (conservar artículos de acampada como cerillas, equipamiento de primeros auxilios, mantener prendas de vestir limpias y secas, proteger del polvo artículos de colecciones, etc.).
- Limpiar y enderezar el extremo abierto de la bolsa antes de sellar. Los cuerpos extraños o una bolsa arrugada pueden causar problemas de hermeticidad.
- No dejar demasiado aire dentro de la bolsa: presionar la bolsa antes de aspirar.
- No aspirar objetos puntiagudos (espinas de pescado, cáscaras duras, etc.), ya que unas puntas cortantes pueden penetrar y desgarrar la bolsa.
- Llenar una bolsa con unos 2/3 de agua, sellar el final (no al vacío). Congelar la bolsa y usar el hielo para lesiones, dolores musculares, etc.
- Para sellar y poner al vacío alimentos destinados a su congelación, es necesario dejar dos centímetros de más vacíos para permitir la expansión durante la congelación. Se aconseja poner la carne o el pescado sobre una servilleta de papel y poner al vacío con la servilleta de papel en la bolsa, lo que contribuirá a absorber la humedad de los alimentos.
- Antes de meter en el congelador alimentos como crepes o hamburguesas, es recomendable dividirlos entre sí usando papel pergamino y apilar los trozos, antes de cerrar y poner al vacío.

## **4. REGLAS GENERALES DE SEGURIDAD EN LA CONSERVACIÓN DE ALIMENTOS**

Antes de usar la máquina de vacío, es necesario lavar cuidadosamente las manos, todos los utensilios y las superficies sobre las que se cortarán y preparan los alimentos.

Refrigerar o congelar de inmediato los alimentos perecederos y no dejarlos a temperatura ambiente.

La duración de la conservación de los alimentos secos como nueces o cereales conservados al vacío aumentará si se colocan en un lugar seco y alejado de fuentes de luz.

El oxígeno y el calor pueden causar la rancidez de alimentos con alto contenido en grasas, por lo que es aconsejable sellarlos y ponerlos al vacío si no se van a consumir a corto plazo.

Antes de poner al vacío fruta y verdura (manzanas, plátanos, patatas y hortalizas de raíz), pelarlas para aumentar la duración de su conservación.

Si se desea sellar y poner al vacío algunas verduras de hoja como brócoli, coliflor y col fresca es necesario sancochar y congelar estos alimentos antes para mantenerlos frescos.

Si los alimentos perecederos no han sido calentados, descongelados o no han sido refrigerados, es necesario consumirlos de inmediato. La forma más adecuada de descongelar los alimentos consiste en meterlos en el frigorífico hasta la completa descongelación. Se desaconseja descongelar los alimentos en agua caliente, en el horno o en el microondas.

Será dañino si se consumen los alimentos que se han dejado a temperatura ambiente durante más de un par de horas, sobre todo si han sido preparados con una salsa densa, tras un envasado al vacío, o conservados en algún ambiente con escasez de oxígeno. Para enfriar rápidamente la temperatura del alimento, distribuir de manera uniforme las bolsas por todo el frigorífico o congelador.

## LIMPIEZA



**Sacar la clavija de la toma de corriente y dejar enfriar todas las partes antes de realizar cualquier operación de limpieza.**

No utilizar detergentes abrasivos para limpiar la unidad, ya que podrían arañar la superficie. Limpiar el exterior del aparato con un paño húmedo o un estropajo y jabón neutro. Para limpiar el interior del aparato, eliminar todos los alimentos con una servilleta de papel. Secar cuidadosamente todas las partes antes de utilizar de nuevo el aparato. Las bolsas se pueden lavar a mano o en la cesta superior del lavavajillas para ser usadas más veces. Secar cuidadosamente antes de volver a utilizar.

## CARACTERÍSTICAS TÉCNICAS

- Alimentación: AC 220-240V, 50-60Hz. Potencia 110W
- Apagado automático

## **FRANCAIS: ADVERTISSEMENT**

Les indications suivantes sont très importantes en ce qui concerne l'installation, usage et manutention de cet appareil; gardez soigneusement ce manuel pour des futures consultations; n'utilisez pas l'appareil que selon les indications de ce manuel d'instructions; n'importe quel autre type d'utilisation devra être considéré inapproprié et potentiellement dangereux; pour cette raison le constructeur ne pourra pas être rendu responsable si des dommages résultants de l'utilisation inappropriée ou irresponsable de l'appareil se produisent.

Avant de l'utilisation, certifiez-vous de l'intégrité de l'appareil; en cas de doute ne l'utilisez pas et adressez-vous à l'assistance technique autorisée; ne laissez pas des parties de l'emballage (sacs de plastique, polystyrène, ongles, agrafes, etc.) à la portée des enfants, car elles constituent des potentielles sources de danger; en outre, il faut rappeler que ces parties doivent être objet de collecte différenciée de résidus.

Certifiez-vous que les données constants de la plaque sont compatibles avec ceux du réseau électrique; l'installation doit être effectuée selon les instructions du constructeur,



considérant la maxime puissance de l'appareil indiquée sur la plaque; une installation défectueuse pourra endommager des personnes, des animaux ou des objets, par lesquels le constructeur ne pourra pas être rendu responsable.

Au cas de nécessité d'emploi d'un adaptateur, des prises multiples ou des extensions, n'utiliser que ceux qui soient en conformité aux normes de sécurité en vigueur; en tout cas, jamais dépasser les limites d'absorption indiqués sur l'adaptateur simple et/ou sur les extensions, ni ceux de maxime puissance indiqués sur les adaptateurs multiples.

Débranchez toujours l'appareil de l'alimentation électrique s'il est laissé sans surveillance.

Ne pas laisser l'appareil inutilement connecté à la prise électrique; c'est toujours mieux de le déconnecter quand il n'est pas à l'usage.

Pour le nettoyage déconnectez la fiche.

Quand l'appareil soit hors usage et ait été décidé qu'il ne sera pas réparé, on recommande son inutilisation, en coupant son câble d'alimentation.

- Ne pas approcher le câble d'alimentation d'objets coupants ou de surfaces chaudes, et ne pas tirer sur le cordon d'alimentation pour le débrancher de la prise. Ne le laissez pas pendre du plan de travail où un enfant pourrait le tenir.

- Ne pas utiliser l'appareil si le câble d'alimentation ou la fiche de connexion électrique sont endommagés, ou encore en cas de court-circuits; dans ce cas là, apporter l'appareil à un centre d'assistance autorisé.

- L'appareil n'est pas indiqué pour être exposé à des conditions météorologiques défavorables (pluie, vent, humidité, la glace, etc.); Gardez-le dans un endroit sec. Jamais opérer ou même toucher l'appareil avec les mains mouillées ou les pieds nus.

- Les enfants ne doivent pas jouer avec cet appareil.

- Cet appareil peut être utilisé par des enfants âgés de plus de 8 ans et par des personnes avec une réduite capacité physique, sensorial ou mental, ou encore avec peu d'expérience à son usage, pourvu qu'une supervision adéquate leur en soit assuré, ou s'ils auraient été instruits à l'usage de l'appareil en complete securité. Les opérations de nettoyage e de manutention ne oivent pás être efectués par des enfants, sauf pour ceux qui sont âgés de plus de 8 ans et sont supervisionés.
- Gardez l'appareil et le câble d'alimentation hors la portée des enfants âgés de moins de 8 ans.

Si le câble d'alimentation est endommagé ou en cas de panne et / ou de dysfonctionnement, ne modifiez pas l'appareil. Toute réparation doit être effectuée par le fabricant ou par son service d'assistance technique ou, en tout cas, par une personne possédant une qualification similaire, afin d'éviter tout risque. Le non-respect de ce qui précède peut compromettre la sécurité de l'appareil et invalider les conditions de la garantie.

**ATTENTION:** Cet appareil comporte une fonction de chauffage. Ne pas couvrir. Gardez de l'espace sur les côtés lors de l'utilisation. Quelques surfaces, même si non la plaque elle même, pourront atteindre des températures élevées. Étant donné que la sensibilité à la température diffère de personne à personne, cet appareil devra être utilisé avec PRUDENCE. Placez l'appareil sur des surfaces adhérentes et préparées pour cet effet, et utilisez les mésures de protection contre la chaleur conseillées.

- Cet appareil est destiné à être utilisé dans les ménages et des applications similaires: les cuisines du personnel dans les magasins, bureaux et autres environnements de travail, pour les clients dans les hôtels, motels et autres environnements de type résidentiel, de type lit et petit-déjeuner, hébergement.
- N'utiliser que des accessoires e pièces d'origine.

- Avant chaque utilisation, effectuez le cordon d'alimentation. Ne soumettez pas le produit à des chocs susceptibles de l'endommager.
  - L'appareil n'est pas conçu pour être utilisé avec une minuterie extérieure ou un commande à distance.
- Tenir l'appareil à l'écart des environnements où il peut y avoir des gaz, vapeurs, des substances inflammables ou explosives.

## **MODE D'EMPLOI**

- Ne jamais laisser l'appareil sans surveillance pendant qu'il marche.
- Garder l'appareil loin des matériaux inflammables, sources de chaleur, zones froides et vapeur.
- Ne pas plonger l'appareil dans l'eau ou dans d'autres liquides. En tout cas, éviter que des jets d'eau ou d'autres liquides rejoignent l'appareil.
- Placer l'appareil sur des étagères plates et stables.
- Ne pas introduire aucun objet métallique dans l'appareil.
- Ne pas utiliser aucun lubrifiant sur cet appareil.
- En utilisant la fonction scellage, appuyer sur le sachet pour un meilleur résultat.
- Ouvrir le couvercle de l'appareil en utilisant les touches placées sur les côtés. Ne pas forcer l'ouverture: cela pourrait endommager l'appareil.
- Ne pas laver le couvercle avec de l'eau et/ou des lessive, cela pourrait endommager l'appareil.
- Ne pas introduire doigts, cheveux et aucune partie du corps sous le couvercle. Cet appareil ne peut pas être utilisé pour le scellage de récipients et pots.

## **NOMENCLATURE VT51**

1 Touche scellage (SEAL)	2 Touche STOP	
3 Touche scellage + aspiration (VAC/SEAL)	4 Touche type aliment (FOOD)	
5 Touche MODE	6 Crochets pour fermeture	7 Fil de scellage
8 Scellage haute temperature	9 Ouverture pour sachet	10 Touche ouverture couvercle
11 Trou d'aspiration	12 Touche d'actionnement manuel	13 Garnitures

## DESCRIPTION

La fonction principale de cet appareil est le scellage et le sous-vide de plusieurs aliments afin de les garder fraîches pendant longtemps et de garder leur goût et arôme.

Avec l'appareil à souder VT51 il est facilement possible de:

1. Cuisiner d'avance portions individuelles ou entiers repas et les sceller sous vide pour les consommer après en les réchauffant directement dans leur sachet.
2. Préparer la nourriture pour un pique-nique ou un camping, voyages et barbecue.
3. Eliminer la détérioration et les brûlures causées par le congélateur en scellant tous les aliments avant de les congeler.
4. Eliminer les emballages volumineux de viande, poisson, poulet, légumes avant de les mettre dans le congélateur ou dans le réfrigérateur.
5. Emballer des aliments pré-emballés comme ceux pour le régime ou pour des exigences alimentaires particulières.
6. Garder une grande quantité d'objets de valeur comme photos, documents importants, tampons, recueils, collections de livres, bijoux, cartes, bandes dessinées, etc... composants matériels, comme par exemple vis, clous, poteaux et boulons, ou encore pour maintenir médicaments, pansements et d'autres éléments de premiers secours etc...

## FONCTIONNEMENT

Pour le bon fonctionnement de l'appareil, utiliser des sachets ou des films avec ouverture maximale de 30 cm.

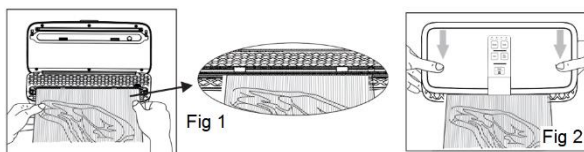

### 1. SCELLAGE

Fonction à utiliser avec des sachets/films pour le sous-vide, avec les deux extrémités ouvertes. Brancher l'appareil (AC230V).

- Dérouler le film et placer l'extrémité ouverte sur le fil de scellage noir (8), au-dessus du trou d'aspiration.
- Fermer le couvercle et appuyer fermement vers bas sur les deux cotés jusqu'à sentir le clic (voir image 2).
- Appuyer sur la touche STOP (2) pendant une seconde, le témoin s'allume.
- Appuyer sur la touche "Seal" (1), le témoin de la touche s'allume, quand elle s'éteint, le sachet est scellé. Appuyer sur les touches ouverture couvercle (10) pour ouvrir le couvercle.
- Enlever l'extrémité scellée et couper le film à la longueur souhaitée.

### 2. SOUS-VIDE

- Remplir le sachet avec la nourriture à maintenir.
- Nettoyer et redresser l'extrémité ouverte du secret, s'assurer qu'il n'y ait pas d'ondulations sur l'extrémité.
- S'assurer que l'extrémité ouverte soit placée dans la zone (9) délimitée par la garniture (13), au-dessus du trou d'aspiration (voir image 1).
- Fermer le couvercle et appuyer fermement vers bas sur les deux cotés jusqu'à sentir le clic (voir image 2).
- Appuyer sur la touche MODE (5) pour choisir entre sous-vide délicat ou normal.
- Appuyer sur la touche FOOD (4) pour choisir entre aliment sec ou humide (qui a besoin d'une force d'aspiration majeure).
- Appuyer sur la touche STOP (2) pendant une seconde, le témoin de la touche s'allume.
- Appuyer sur la touche (3) pour sceller et mettre sous-vide le sachet, le témoin de la touche s'allume; quand le témoin s'éteint, la fermeture et le processus de sous-vide ont été complétés.
- Appuyer sur les touches d'ouverture (10) pour ouvrir le couvercle.

### 3. CONSEILS D'EMPLOI

- Ne pas ajouter trop d'aliments dans le sachet et laisser 5 cm entre l'extrémité ouverte et la nourriture avant de sceller. Ne pas mouiller l'extrémité ouverte du sachet pour ne pas causer de difficultés au moment de la fermeture du sachet.
- Il y a beaucoup d'usages non-alimentaire pour l'emballage sous-vide (maintenir les objets pour le camping comme les allumettes, kit de premiers secours, garder les vêtements nettoyés et sec, préserver objets de collection lointains de la poussière, etc...).
- Nettoyer et redresser l'extrémité ouverte du sachet avant de sceller. La présence de corps étrangers ou le sachet froissé peuvent empêcher la fermeture hermétique.

- Ne pas laisser trop d'air dans le sachet: appuyer sur le sachet avant d'aspirer.
- Ne pas aspirer d'objets avec des pointes acérées (arêtes de poisson, coques dures, etc...) pointes tranchantes peuvent pénétrer et déchirer le sachet!
- Remplir un sachet avec environ 2/3 d'eau, sceller la fin (ne pas mettre sous-vide). Congeler le sachet et utiliser le glaçon pour des lésions, douleurs musculaires, etc...
- Pour sceller et mettre sous-vide la nourriture à congeler, il est nécessaire de laisser 2 cm de plus vides pour permettre l'expansion pendant la congélation. Il est conseillé de mettre la viande ou le poisson sur une serviette en papier et de mettre sous-vide la serviette aussi afin d'absorber l'humidité des aliments.
- Avant de placer dans le congélateur les aliments comme crêpes ou hamburgers, il est conseillé de les diviser en utilisant du papier sulfurisé et de les empiler avant de le mettre sous-vide.

#### **4. REGLES GENERALES POUR LA SECURITE DE LA CONSERVATION DES ALIMENTS**

Avant d'utiliser l'appareil, il est nécessaire de laver avec attention les mains, tous les outils et les surfaces à utiliser pendant le découpage et la préparation des aliments.

Réfrigérer ou congeler immédiatement les aliments périssables et ne pas les laisser à température ambiante.

La durée de conservation des aliments secs comme noix ou céréales mis sous-vide, augmentera s'ils sont placés dans un endroit sec et loin de la lumière.

L'oxygène et la chaleur peuvent causer le rancissement des aliments riches en graisses, il est donc conseillé de les sceller et de les mettre sous-vide s'ils ne sont pas à consommer rapidement.

Avant de mettre sous-vide fruits et légumes (pommes, bananes, pommes de terre et légumes-racines), les épilucher pour augmenter leur temps de conservation.

Pour sceller et mettre sous vide des légumes feuilles comme brocoli, choux-fleurs et choux, il est nécessaire de les blanchir et les congeler d'avance pour les garder fraîches. Si les aliments périssables ont été chauffés, décongelés ou non-réfrigérés, il est nécessaire de le consommer immédiatement.

La façon plus indiquée pour décongeler les aliments est de les placer dans le réfrigérateur jusqu'à la décongélation totale. Il n'est pas recommandé de décongeler les aliments dans de l'eau chaude, au four ou dans le micro-ondes.

La consommation des aliments laissés à température ambiante pendant plus de deux heures est nocive, surtout si les aliments ont été préparés avec une sauce dense, à la suite d'un emballage sous-vide ou gardés dans un endroit avec peu d'oxygène. Pour baisser rapidement la température des aliments, répartir de façon uniforme les sachets dans le réfrigérateur ou le congélateur.

#### **NETTOYAGE**

 **Débrancher l'appareil et laisser refroidir avant d'effectuer toute opération de nettoyage. Ne pas utiliser lessives abrasives pour nettoyer l'appareil parce qu'elles pourraient gratter la surface.**

Nettoyer l'extérieur de l'appareil avec un chiffon humide ou une éponge et du savon neutre.

Pour nettoyer l'intérieur de l'appareil, enlever toute trace de nourriture en utilisant une serviette en papier.

Essuyer soigneusement chaque partie avant d'utiliser l'appareil à nouveau.

Les sachets peuvent être lavés à la main ou dans la partie supérieure du lave-vaisselle afin de les utiliser plusieurs fois. Essuyer soigneusement avant de les utiliser à nouveau.

#### **CARACTERISTIQUES TECHNIQUES**

- Tension du secteur: AC 220-240V, 50-60Hz. Puissance: 110W
- Arrêt automatique

## RIFIUTI APPARECCHIATURE ELETTRICHE ED ELETTRONICHE

Al termine del suo periodo di vita, il prodotto va smaltito seguendo le direttive vigenti riguardo alla raccolta differenziata e non deve essere trattato come un normale rifiuto di nettezza urbana.

Il prodotto va smaltito presso i centri di raccolta autorizzati allo scopo, o restituito al rivenditore, qualora si voglia sostituire il prodotto con uno equivalente nuovo. Il costruttore si occuperà dello smaltimento del prodotto secondo quanto prescritto dalla legge. Il prodotto è composto di parti non biodegradabili e di sostanze potenzialmente inquinanti per l'ambiente se non correttamente smaltite; altre parti possono essere riciclate. E' dovere di tutti contribuire alla salute ecologica dell'ambiente seguendo le corrette procedure di smaltimento. Il simbolo mostrato a lato indica che il prodotto risponde ai requisiti richiesti dalle nuove direttive introdotte a tutela dell'ambiente (2002/96/EC, 2003/108/EC, 2002/95/EC, 2012/19/EC) e che deve essere smaltito correttamente al termine del suo periodo di vita. Chiedere informazioni al comune di residenza in merito alle zone dedicate allo smaltimento dei rifiuti. Chi non smaltisce il prodotto nel modo indicato ne risponde secondo le leggi vigenti. Se il prodotto è di piccole dimensioni (dimensioni esterne inferiori a 25cm) è possibile riportare il prodotto al rivenditore senza obbligo di nuovo acquisto.



## WASTE OF ELECTRIC AND ELECTRONIC EQUIPMENT

The product is made of non-biodegradable and potentially polluting substances if not properly disposed of; other parts can be recycled. It's our duty to contribute to the ecological health of the environment following the correct procedures for disposal. The crossed out wheeled bin symbol indicates the product complies with the requirements of the new directives introduced to protect the environment (2002/96/EC, 2003/108/EC, 2002/95/EC, 2012/19/EC) and must be properly disposed at the end of its lifetime. If you need further information, ask for the dedicated waste disposal areas at your place of residence. Who does not dispose of the product as specified in this section shall be liable according to the law.

## RESÍDUOS DE APARELHOS ELÉTRICOS E ELÉTRÓNICOS

O aparelho é composto de algumas partes não biodegradáveis e de substâncias potencialmente tóxicas para o ambiente, se não forem correctamente eliminadas; outras partes podem ser recicladas. É dever de todos contribuir para a saúde ecológica do ambiente. Observando os correctos procedimentos de eliminação. O símbolo mostrado ao lado indica que o aparelho responde aos requisitos exigidos pelas novas directivas introduzidas pela tutela do ambiente (2002/96/EC, 2003/108/EC, 2002/95/EC, 2012/19/EC) e que deve ser eliminado correctamente no final do seu período de vida. Peça informações na câmara municipal da sua área de residência, se precisar de saber a localização dos centros de recolha deste tipo de resíduos. Quem não eliminar o aparelho do modo indicado neste parágrafo responde segundo as leis em vigor.

## RESIDUOS DE APARATOS ELÉCTRICOS Y ELECTRÓNICOS

El producto está hecho de sustancias no biodegradables y potencialmente contaminantes si no se desechan adecuadamente, otras partes pueden ser recicladas. Es nuestro deber de contribuir a la salud ecológica del medio ambiente siguiendo los procedimientos adecuados para su eliminación. El contenedor tachado símbolo indica que el producto cumple con los requisitos de las nuevas directivas adoptadas para proteger el medio ambiente (2002/96/CE, 2003/108/CE, 2002/95/CE, 2012/19/CE) y debe desecharse adecuadamente al final de su vida útil. Si necesita más información, pregunte por las áreas de disposición de residuos dedicados a su lugar de residencia. Quién no disponer del producto como se especifica en esta sección será responsable conforme a la ley.

## RÉSIDUS D'APPAREILS ELÉCTRIQUES ET ELÉCTRONIQUES

L'appareil est composé par quelques parties non biodegradables et des substances potentiellement toxiques pour l'environnement, s'elles ne sont pas correctement éliminées; d'autres parties peuvent être recyclés. C'est le devoir de chacun contribuer à la santé écologique de l'environnement en observant les correctes procédures d'élimination. Le symbol montré à coté indique que l'appareil répond aux exigences des nouvelles directives introduites par la tutelle de l'environnement (2002/96/EC, 2003/108/EC, 2002/95/EC, 2012/19/EC) et qu'il doit être éliminé correctement à la fin de son période de vie. Demandez des informations chez votre mairie, si vous voulez savoir la localisation des centres de dépôt de ce type de résidus. Ceux qui n'éliminent pas l'appareil selon les indications de ce paragraphe répondront selon les termes des lois en vigueur.



Per conoscere l'assistenza più vicina a Voi, o richiedere questo manuale in formato elettronico, contattare il numero di telefono 0541/694246, fax 0541/756430, o l'indirizzo E-Mail [assistentatecnica@trevidea.it](mailto:assistentatecnica@trevidea.it) e chiedere del responsabile Centri Assistenza.

*To find the nearest service center, please call the telephone number 0541 694246, fax number 0541 756430 or contact us at [assistentatecnica@trevidea.it](mailto:assistentatecnica@trevidea.it) asking for the service centers supervisor.*

**La TREVIDEA S.r.l. si riserva il diritto di apportare a questi apparecchi modifiche ELETTRICHE - TECNICHE - ESTETICHE e/o sostituire parti senza alcun preavviso, ove lo ritenesse più opportuno, per offrire un prodotto sempre più affidabile, di lunga durata e con tecnologia avanzata.**

**TREVIDEA S.r.l. si scusa inoltre per eventuali errori di stampa.**

L'apparecchio è conforme ai requisiti richiesti dalle direttive dell'Unione Europea ed è pertanto marcato con il marchio CE

*Appliance is conform to the pertinent European regulation  
and is therefore marked with the CE mark.*



[www.girmi.it](http://www.girmi.it)

TREVIDEA S.r.l.

**TREVIDEA S.R.L. – Strada Consolare Rimini – San Marino n. 62 – 47924 –  
RIMINI (RN) - ITALY**

MADE IN CHINA